

# **FERLAIN**

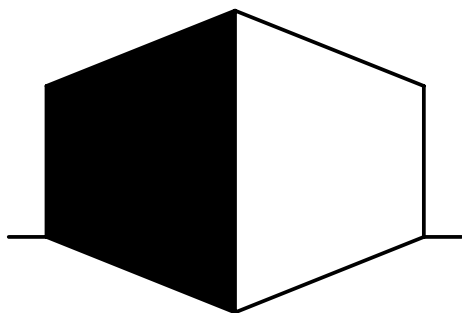

## **MOBILIER DENTAIRE**

## **DESCRIPTIF TECHNIQUE**

## **TARIF PUBLIC H.T**

1 Rue des Moines - Zone Industrielle  
77140 NEMOURS (FRANCE)  
Tel : 01 64 29 28 29 - Fax : 01 64 29 24 30

v.2

# **SERIE EREVAN**

## **CARACTERISTIQUES**

CAISSON EN MELAMINE HYDROFUGE HAUTEUR 10 MODULES

FACADES ET JOUES EN STRATIFIE COLORIS GAMME FERLAIN

CHANTS DE COULEUR - AU CHOIX

PLAN DE TRAVAIL POST-FORME HYDROFUGE PROFIL 2

SOCLE INDEPENDANT REGLABLE SUR LES 4 PIEDS

POIGNEE DROITE DEMI LUNE OU VAGUE - AU CHOIX

VASQUE CERAMIQUE COLLEE SOUS STRATIFIE

TIROIR METALLIQUE, SILENCIEUX, REVETEMENT EPOXY,  
OUVERTURE TOTALE, RAPPEL DE FERMETURE EN FIN DE  
COURSE

VIDE SANITAIRE DE 60 MM

## **OPTIONS**

AUTRES COLORIS QUE GAMME FERLAIN : + 10%

AUTRES PROFILS PLAN DE TRAVAIL

PC A CLAPET IP44 ENCASTREE, PASSE CABLE

OUVERTURE TIROIRS ELECTRIQUE

# EREVAN

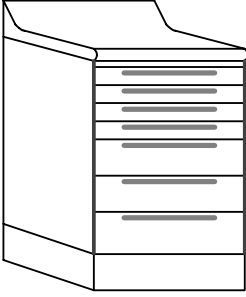
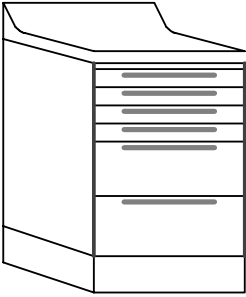
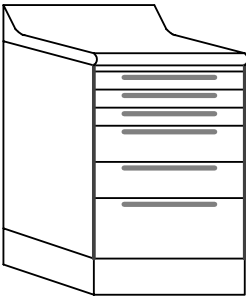
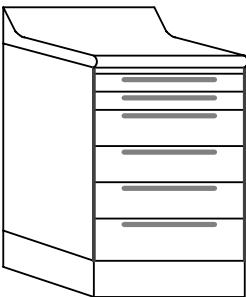
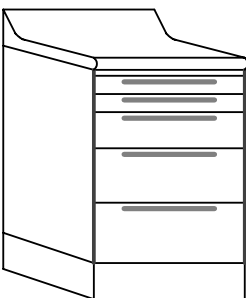
		LARGEUR	REFERENCE	RIX HT
	MEUBLE TIROIRS	400	<b>T4222</b>	1395 €
	4 T1	500		1280 €
	3 T2	600		1557 €
	* T4 = 4 T1			
	MEUBLE TIROIRS	400	<b>T433</b>	1336 €
	4 T1	500		1199 €
	2 T3	600		1496 €
	* T4 = 4 T1			
	MEUBLE TIROIRS	400	<b>T11223</b>	1303 €
	3 T1	500		1185 €
	2 T2	600		1457 €
	1 T3			
	MEUBLE TIROIRS	400	<b>T112222</b>	1270 €
	2 T1	500		1170 €
	4 T2	600		1370 €
	MEUBLE TIROIRS	400	<b>T11233</b>	1210 €
	2 T1	500		1089 €
	1 T2	600		1358 €
	2 T3			

# EREVAN

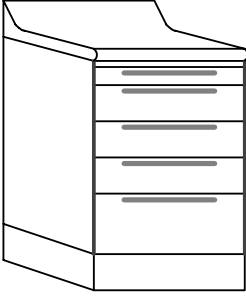
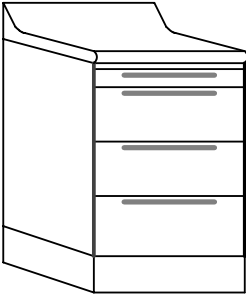
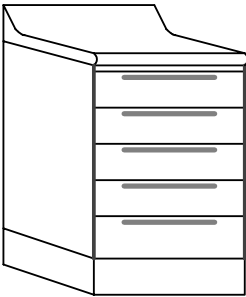
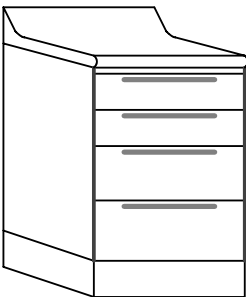
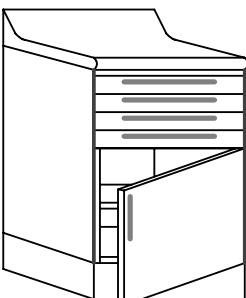
		LARGEUR	REFERENCE	RIX HT
	MEUBLE TIROIRS	400	<b>T12223</b>	1177 €
	1 T1 3 T2	500		1075 €
	1 T3	600		1319 €
	MEUBLE TIROIRS	400	<b>T1333</b>	1129 €
	1 T1 3 T3	500		994 €
		600		1258 €
	MEUBLE TIROIRS	400	<b>T22222</b>	1144 €
	5 T2	500		1060 €
		600		1280 €
	MEUBLE TIROIRS	400	<b>T2233</b>	1085 €
	2 T2 2 T3	500		979 €
		600		1219 €
	MEUBLE TIROIRS + PLACARD	400	<b>T4PL</b>	1077 €
	4 TIROIRS T1 1 PLACARD HT 384 AVEC TABLETTE	500		1040 €
		600		1213 €

\* T4 = 4 T1

# EREVAN

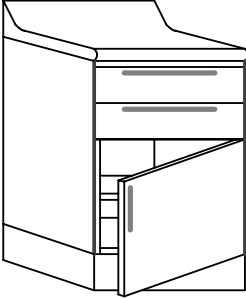
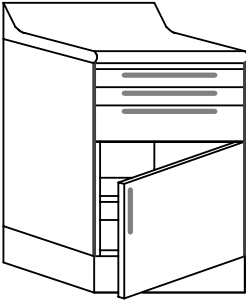
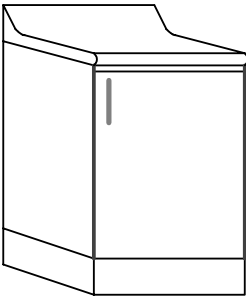
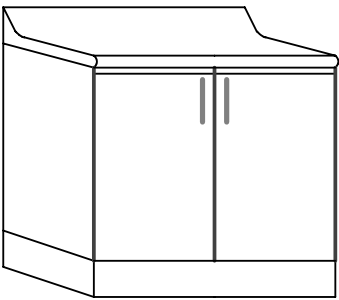
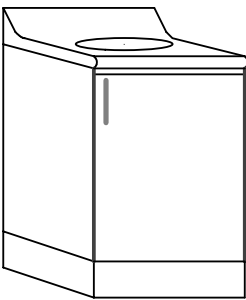
		LARGEUR	REFERENCE	PRIX HT
	MEUBLE TIROIRS + PLACARD	400		865 €
	2 TIROIRS T2 1 PLACARD HT 384 AVEC TABLETTE	500	<b>T22PL</b>	820 €
		600		935 €
	MEUBLE TIROIRS + PLACARD	400		990 €
	2 TIROIRS T1 1 TIROIR T2 1 PLACARD HT 384 AVEC TABLETTE	500	<b>T112PL</b>	930 €
		600		1075 €
	PLACARD	300	<b>PL300</b>	496 €
	1 PORTE 2 TABLETTES	400	<b>PL400</b>	559 €
		500	<b>PL500</b>	605 €
	PLACARD	600	<b>PL600</b>	743 €
		700	<b>PL700</b>	863 €
	2 PORTES 2 TABLETTES	800	<b>PL800</b>	981 €
		900	<b>PL900</b>	1076 €
		1000	<b>PL1000</b>	1172 €
	MEUBLE LAVABO	400	<b>PL400CP</b>	1242 €
	VASQUE SOUS STRATIFIE D = 400 POUR PL500 D = 330 POUR PL400 + POUBELLE	500	<b>PL500CP</b>	1289 €

# EREVAN

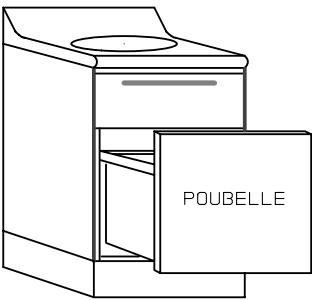
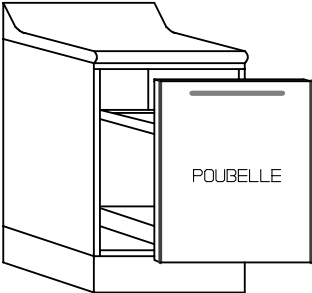
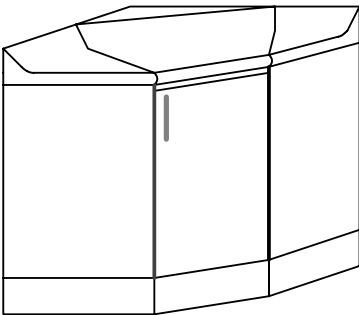
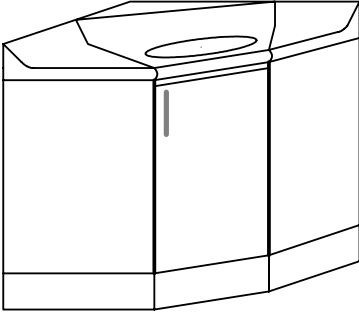
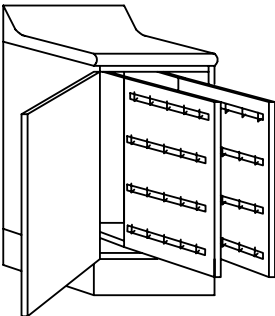
	LARGEUR	REFERENCE	PRIX HT
 <p>MEUBLE LAVABO</p> <p>VASQUE SOUS STRATIFIE D = 330 POUR PL400 D = 390 POUR PL500 ET 600 POUBELLE SUR TIROIR OUVERTURE PAR PRESSION</p>	400 500 600	<b>PL405</b> <b>PL505</b> <b>PL605</b>	1369 € 1499 € 1546 €
 <p>CAISSON TIROIR POUR POUBELLE A OUVERTURE MANUELLE OU ELECTRIQUE</p> <p>OPTION ELECTRIQUE : 258 €</p>	400 500 600	<b>PL404</b> <b>PL504</b> <b>PL604</b>	603 € 650 € 698 €
 <p>PLACARD</p> <p>MEUBLE D'ANGLE AVEC 2 TABLETTES</p>		<b>PLA</b>	805 €
 <p>MEUBLE LAVABO</p> <p>MEUBLE D'ANGLE AVEC VASQUE SOUS STRATIFIE + POUBELLE</p>		<b>PLACP</b>	1490 €
 <p>PORTE EMPREINTES 2 PANNEAUX COULISSANTS 20 CROCHETS PAR FACE</p>	400	<b>PE400</b>	908 €

# EREVAN

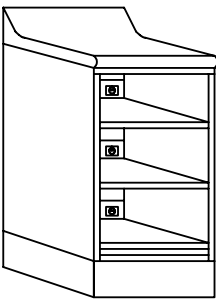
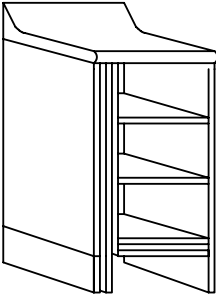
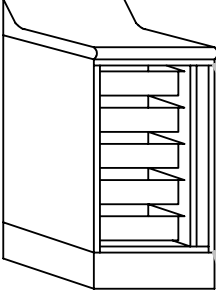
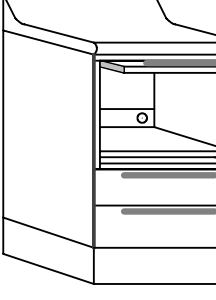
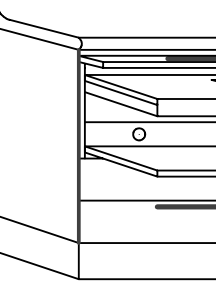
	LARGEUR	REFERENCE	PRIX HT
 <p>MEUBLE PERIPHERIQUE</p> <p>NICHE EQUIPEE DE 3 TABLETTES COULISSANTES REGLABLES EN HAUTEUR AVEC DOSSERET PC</p> <p>LARGEUR INTERIEUR 360 ET 460 MM</p>	400  500	<b>NT400</b>  <b>NT500</b>	833 €  880 €
 <p>MEUBLE PERIPHERIQUE</p> <p>PLACARD A PORTE RENTRANTE EQUIPE DE 3 TABLETTES COULISSANTES REGLABLES EN HAUTEUR AVEC DOSSERET PC</p> <p>LARGEUR INTERIEUR 300MM</p>	400	<b>PLR400</b>	1125 €
 <p>MEUBLE POUR TUBS OU PLATEAUX</p> <p>PLACARD AVEC PORTE EN VERRE EQUIPE DE SUPPORTS POUR 5 TUBS OU 9 TABLETTES VERRE</p> <p>A PRECISER</p>	400	<b>PP400</b>	1020 €
 <p>MEUBLE PERIPHERIQUE</p> <p>CAISSON PORTE ESCAMOTABLE AVEC TABLETTE PC POUR PERIPHERIQUES + T2</p> <p>HT UTILE DES ABATTANTS PR6 = 315 MM</p>	400  500  600	<b>PR406T22</b>  <b>PR506T22</b>  <b>PR606T22</b>	1066 €  1060 €  1177 €
 <p>CAISSON PORTE ESCAMOTABLE 1 TABLETTE CORIAN TUBS 1 TABLETTE PERIPHERIQUE +2 PC</p> <p>2 TIROIRS T2/800</p>	800	<b>PR806T22</b>	1825 €

# EREVAN

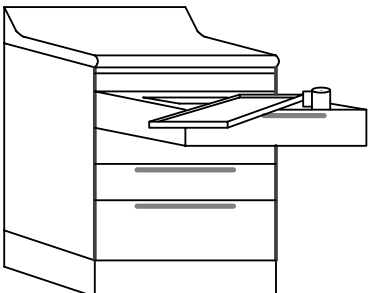
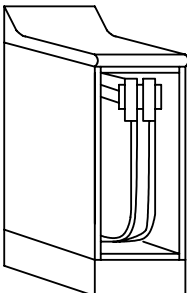
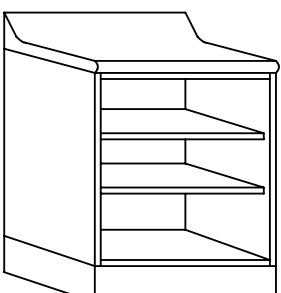
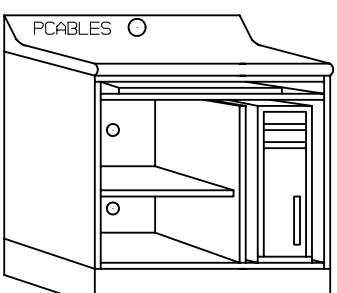
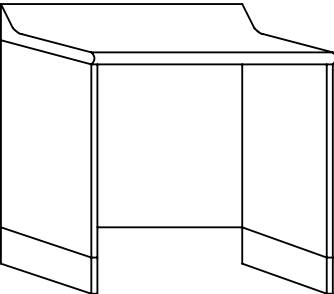
	LARGEUR	REFERENCE	PRIX HT
 <p>TABLETTE CORIAN POUR TUB ET TABLETTE ZIRC REPOSANT SUR TIROIR T2 NECESSITE HT 3 MODULES</p> <p>TUB ET TABLETTE ZIRC NON FOURNIS</p>	500	<b>TABT223/500</b>	1194 €
	600	<b>TABT223/600</b>	1428 €
 <p>NICHE</p> <p>NICHE COULEUR POUR PORTE SERVIETTES BRAS ASPIRATION TOUR ORDINATEUR</p> <p>LARGEUR INTERIEUR - 38 mm</p>	200	<b>N200</b>	260 €
	300	<b>N300</b>	318 €
	400	<b>N400</b>	385 €
	500	<b>N500</b>	410 €
 <p>NICHE</p> <p>NICHE COULEUR POUR APPAREILLAGE DIVERS</p> <p>LARGEUR INTERIEUR - 38 mm</p>	600	<b>N600</b>	435 €
	700	<b>N700</b>	545 €
	800	<b>N800</b>	655 €
	900	<b>N900</b>	737 €
	1000	<b>N1000</b>	819 €
 <p>PCABLES</p> <p>MEUBLE INFORMATIQUE</p> <p>CAISSON TABLETTE CLAVIER + TABLETTE REGLABLE + NICHE ORDINATEUR</p>	700	<b>NI 700</b>	870 €
	800	<b>NI 800</b>	940 €
 <p>GARAGE</p> <p>ESPACE GARAGE COMPOSE DE 2 JOUES AU SOL + FOND + PLAN DE TRAVAIL</p> <p>*** INDIQUER LA LARGEUR</p>	***	<b>GAR***</b>	200 € + 578 €ML

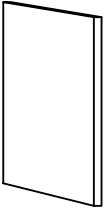
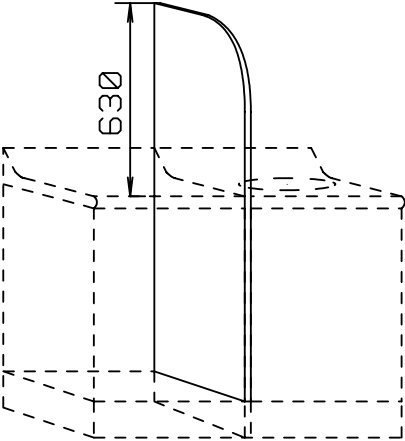

# EREVAN

	LARGEUR	REFERENCE	PRIX HT
 <p>JOUE DE FINITION POUR EREVAN STRATIFIE</p>	20	<b>JF</b>	120 €
 <p>JOUE DE SEPARATION EN VERRE SABLE</p>	15	<b>CLV</b>	1202 €

## DIMENSIONS INTERIEUR TIROIR 404 X 309

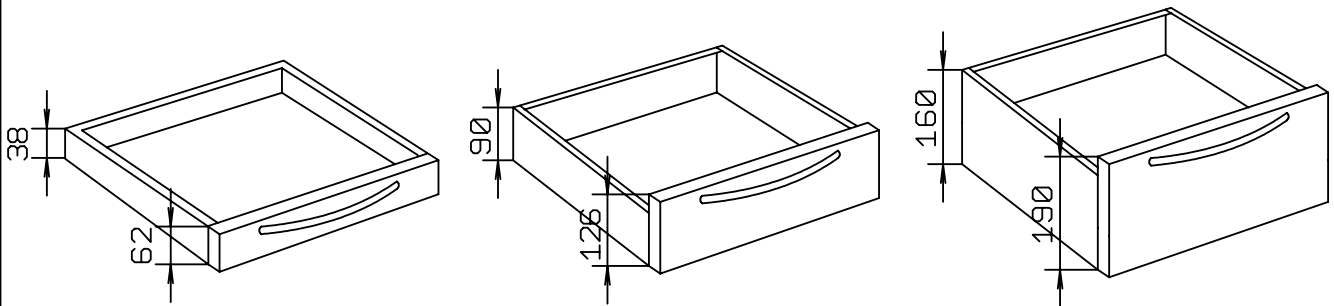

# EREVAN

## COTATIONS

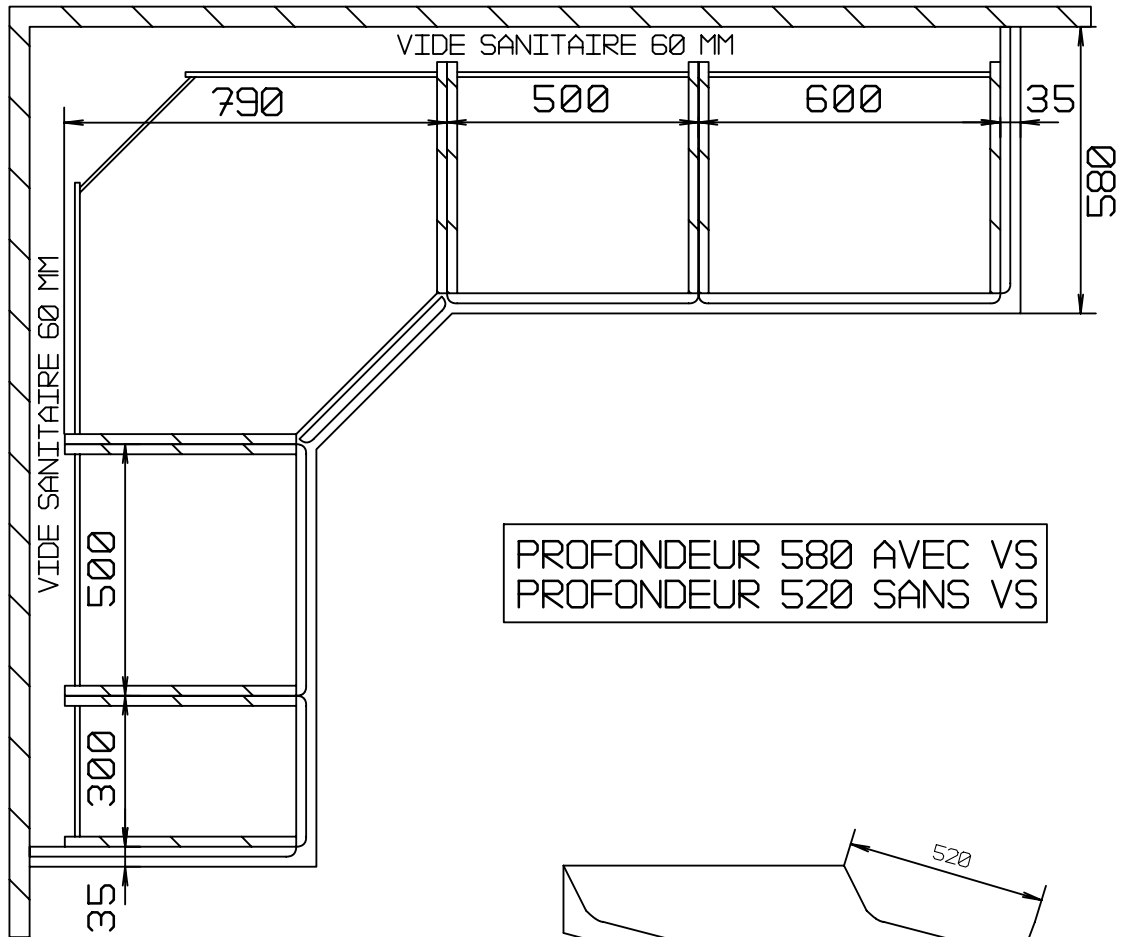

PROFONDEUR 580 AVEC VS  
PROFONDEUR 520 SANS VS

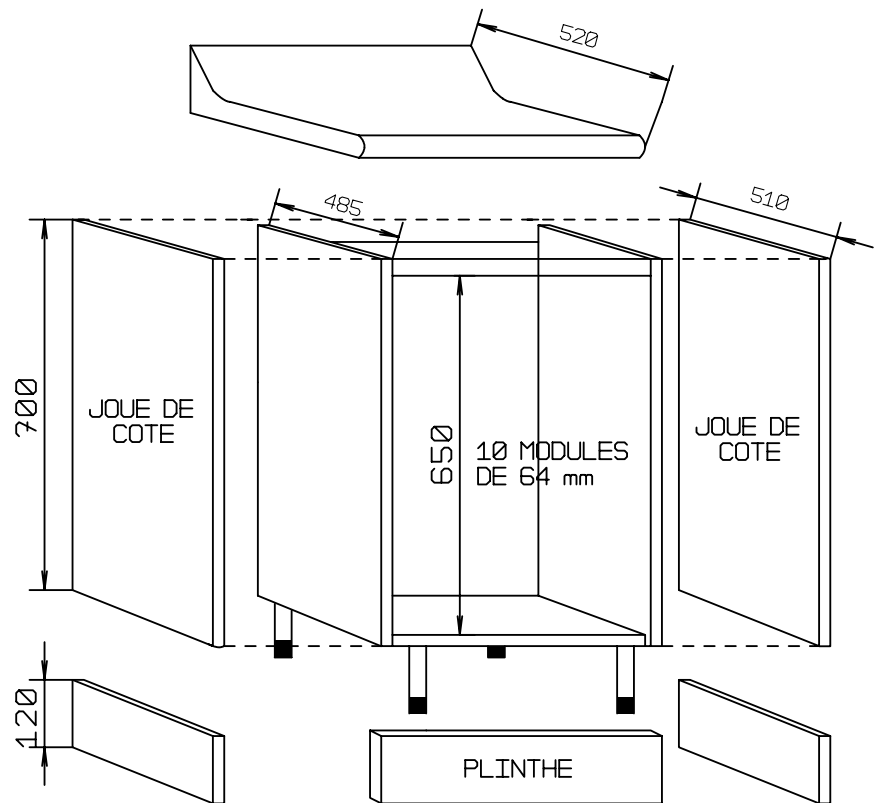

# **SERIE OSLO**

## **CARACTERISTIQUES**

CAISSON EN MELAMINE HYDROFUGE HAUTEUR 6 MODULES

FACADES ET JOUE EN STRATIFIE GAMME FERLAIN

CHANTS DE COULEUR

PLAN DE TRAVAIL CORIAN PROFIL 7 GLACIER WHITE

CAISSONS SUSPENDUS OU SUR SOCLE - AU CHOIX

POIGNEE DROITE DEMI LUNE OU VAGUE - AU CHOIX

VASQUE CORIAN BLANCHE

TIROIR METALLIQUE, SILENCIEUX, REVETEMENT EPOXY,  
OUVERTURE TOTALE, RAPPEL DE FERMETURE EN FIN DE  
COURSE

PAS DE VIDE SANITAIRE

## **OPTIONS**

AUTRES COLORIS QUE GAMME FERLAIN : + 10 %

AUTRES COULEURS CORIAN PLAN DE TRAVAIL

OUVERTURE TIROIRS ELECTRIQUES

PC A CLAPET IP44 ENCASTREE, PASSE CABLE



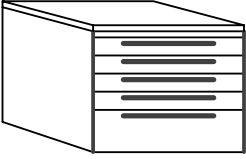
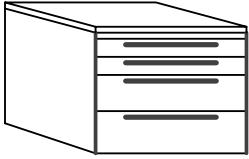
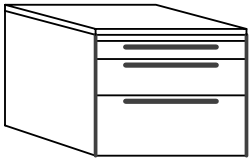
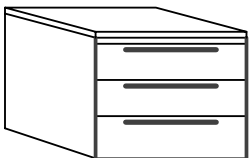
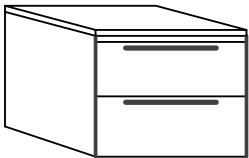
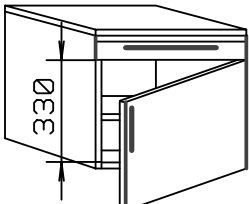

# OSLO

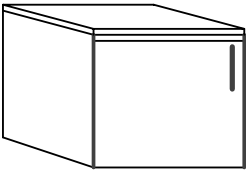
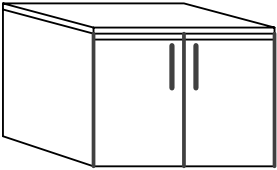
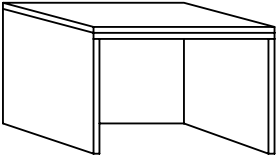
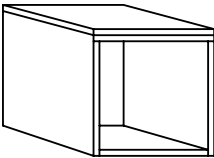
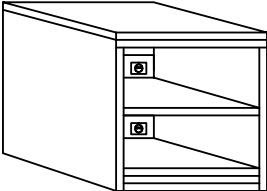
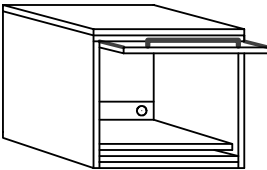
		LARGEUR	REFERENCE	PRIX HT
	CAISSON TIROIR 4 T1 + 1 T2	400	<b>T42</b>	1092 €
		500		1028 €
		600		1235 €
	CAISSON TIROIR 2 T1 + 2 T2	400	<b>T1122</b>	966 €
		500		918 €
		600		1092 €
	CAISSON TIROIR 1 T1 + 1 T2 + 1 T3	400	<b>T123</b>	874 €
		500		823 €
		600		997 €
	CAISSON TIROIR 3 T2	400	<b>T222</b>	840 €
		500		809 €
		600		958 €
	CAISSON TIROIR 2 T3	400	<b>T33</b>	782 €
		500		727 €
		600		897 €
	CAISSON TIROIR + PLACARD 1 T1 + PL	400	<b>T1PL</b>	655 €
		500		680 €
		600		848 €

# OSLO

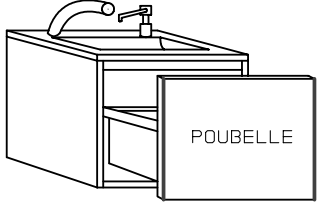
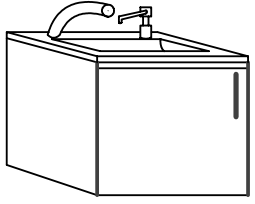
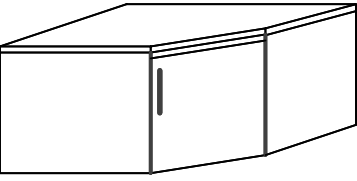
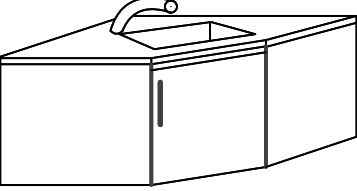
		LARGEUR	REFERENCE	PRIX HT
	CAISSON PLACARD LARGEUR 300 A 500 1 TABLETTE REGLABLE	300	<b>PL300</b>	480 €
		400	<b>PL400</b>	520 €
		500	<b>PL500</b>	567 €
	CAISSON PLACARD LARGEUR 600 A 1000 1 TABLETTE REGLABLE	600	<b>PL600</b>	703 €
		700	<b>PL700</b>	753 €
		800	<b>PL800</b>	804 €
		900	<b>PL900</b>	865 €
		1000	<b>PL1000</b>	924 €
	ESPACE GARAGE COMPOSE DE 2 JOUES + FOND + PLAN DE TRAVAIL	***	<b>GAR***</b>	180 € + 640 €M/L
*** INDIQUER LA LARGEUR HORS TOUT				
	NICHE COULEUR 200 A 600 POUR APPAREILLAGE DIVERS	200	<b>N200</b>	304 €
		300	<b>N300</b>	377 €
		400	<b>N400</b>	397 €
		500	<b>N500</b>	453 €
		600	<b>N600</b>	508 €
	NICHE EQUIPEE DE 2 TABLETTES AVEC PC POUR APPAREILLAGE	400	<b>NT400</b>	666 €
		500	<b>NT500</b>	722 €
	CAISSON A PORTE ESCAMOTABLE AVEC TABLETTE PC POUR PERIPHERIQUES + T2	400	<b>PR406</b>	748 €
		500	<b>PR506</b>	804 €
		600	<b>PR606</b>	890 €
HAUTEUR UTILE ABATTANT 310 MM				

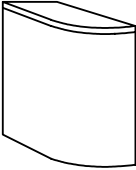
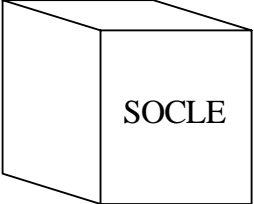
# OSLO

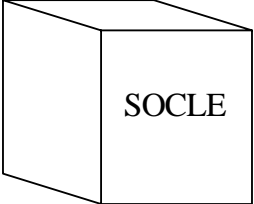
MEUBLES BAS		LARGEUR	REFERENCE	PRIX HT
 <p>POUBELLE</p> <p>CAISSON VASQUE CORIAN + POUBELLE TOUCHLATCH</p>	400	<b>PL405</b>	1368 €	
	500	<b>PL505</b>	1460 €	
	600	<b>PL605</b>	1529 €	
 <p>CAISSON VASQUE CORIAN + PLACARD AVEC POUBELLE</p>	400	<b>PL400CP</b>	1209 €	
	500	<b>PL500CP</b>	1255 €	
	600	<b>PL600CP</b>	1300 €	
 <p>CAISSON PLACARD D'ANGLE</p>	790 X 790	<b>PLA</b>	1188 €	
 <p>CAISSON D'ANGLE AVEC VASQUE CORIAN + PLACARD AVEC POUBELLE</p>	790 X 790	<b>PLACP</b>	1830 €	
 <p>JOUE DE FINITION DROITE 90 €</p>	 <p>JOUE DE FINITION ARRONDIE 450 €</p>			
 <p>SOCLE 162 €</p>	 <p>PNF 98 €ML</p>	 <p>SOCLE 162 €</p>		

# OSLO

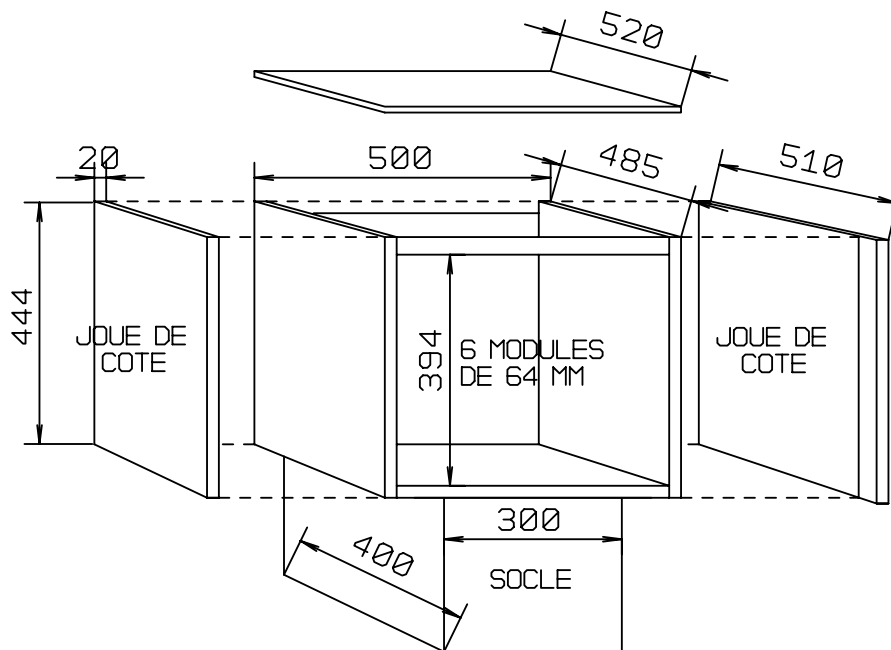
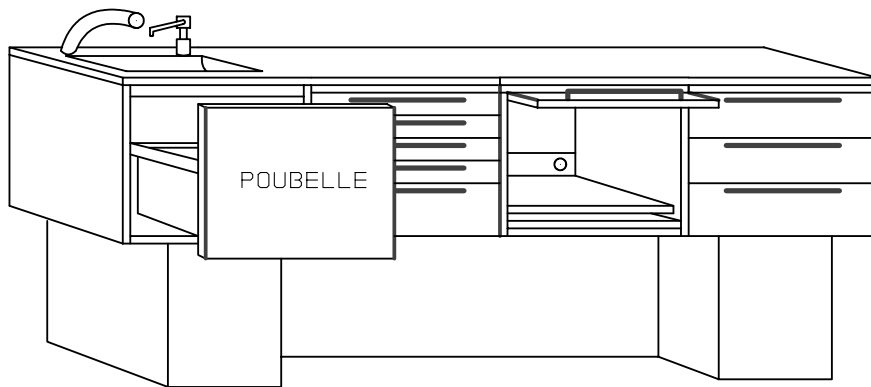
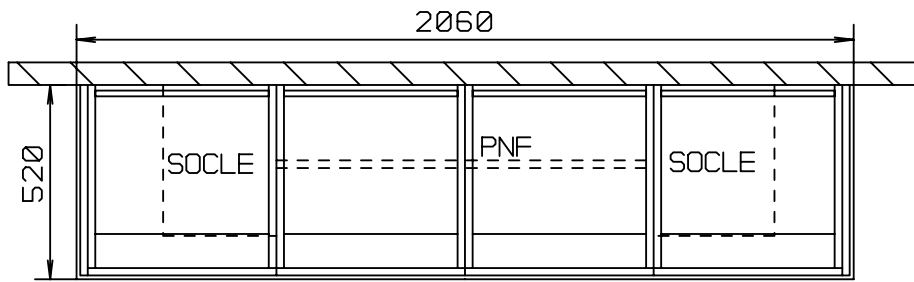

# **SERIE ZURICH**

## **CARACTERISTIQUES**

CAISSON EN MELAMINE HYDROFUGE HAUTEUR 8 MODULES

FACADES ET JOUES EN STRATIFIE GAMME FERLAIN

CHANTS DE COULEUR

PLAN DE TRAVAIL POST-FORME HYDROFUGE PROFIL 2

CAISSONS SUSPENDUS OU SUR PIETEMENT - AU CHOIX

POIGNEE DROITE DEMI LUNE OU VAGUE - AU CHOIX

VASQUE CERAMIQUE COLLEE SOUS STRATIFIE

TIROIR METALLIQUE, SILENCIEUX, REVETEMENT EPOXY,  
OUVERTURE TOTALE, RAPPEL DE FERMETURE EN FIN DE  
COURSE

PAS DE VIDE SANITAIRE SAUF SUR PIETEMENT

COLORIS GAMME FERLAIN

## **OPTIONS**

AUTRES COLORIS QUE GAMME FERLAIN : + 10 %

AUTRES PROFILS PLAN DE TRAVAIL

PC A CLAPET IP44 ENCASTREE, PASSE CABLE

OUVERTURE TIROIRS ELECTRIQUES

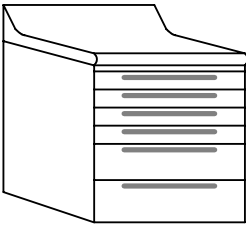
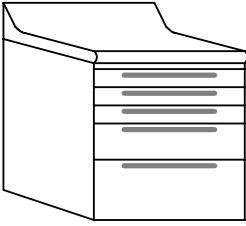
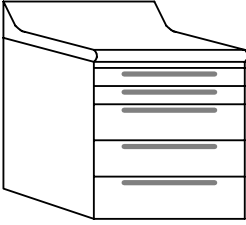
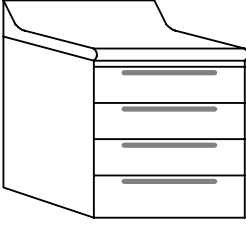
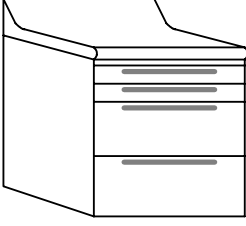
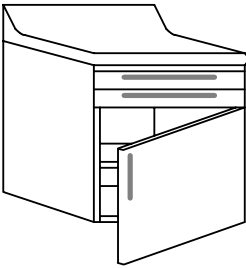

# ZURICH

		LARGEUR	REFERENCE	PRIX HT
	CAISSON TIROIR 4 T1 + 2 T2	400	<b>T422</b>	1195 €
		500		1124 €
		600		1406 €
	CAISSON TIROIR 3 T1 + 1 T2 + 1 T3	400	<b>T1123</b>	1103€
		500		1028 €
		600		1306 €
	CAISSON TIROIR 2T1 + 3 T2	400	<b>T11222</b>	1070 €
		500		1014 €
		600		1267 €
	CAISSON TIROIR 4 T2	400	<b>T2222</b>	910 €
		500		890 €
		600		1129 €
	CAISSON TIROIR 2 T1 + 2 T3	400	<b>T1133</b>	1010 €
		500		933 €
		600		1206 €
	CAISSON TIROIR + PLACARD 2 T1	400	<b>T11PL</b>	750 €
		500		773 €
		600		1013 €

# ZURICH

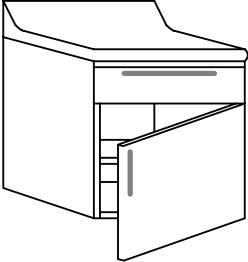
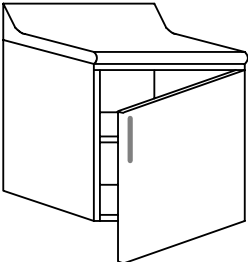
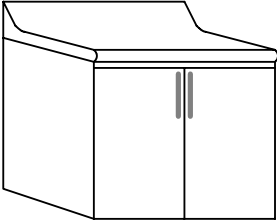
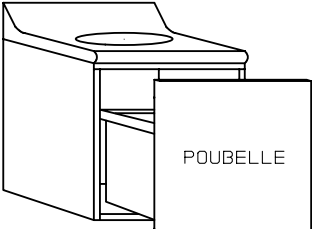
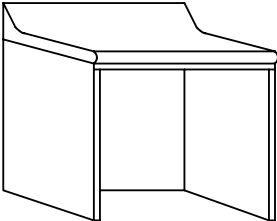
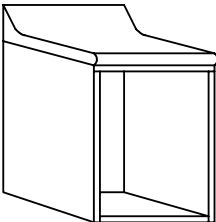
	LARGEUR	REFERENCE	PRIX HT
 <p>CAISSON TIROIR + PLACARD 1 T2</p>	400	<b>T2PL</b>	624 €
	500		663 €
	600		874 €
 <p>CAISSON PLACARD LARGEUR 300 A 500 1 TABLETTE REGLABLE</p>	300	<b>PL300</b>	417 €
	400	<b>PL400</b>	481 €
	500	<b>PL500</b>	546 €
 <p>CAISSON PLACARD LARGEUR 600 A 1000 1 TABLETTE REGLABLE</p>	600	<b>PL600</b>	723 €
	700	<b>PL700</b>	810 €
	800	<b>PL800</b>	898 €
	900	<b>PL900</b>	935 €
	1000	<b>PL1000</b>	968 €
 <p>CAISSON VASQUE SOUS STRATIFIE AVEC ELEMENT POUBELLE COULISSANT</p>	400	<b>PL405</b>	1280 €
	500	<b>PL505</b>	1324 €
	600	<b>PL605</b>	1411 €
 <p>ESPACE GARAGE COMPOSE DE 2 JOUES + FOND + PLAN DE TRAVAIL</p> <p>*** INDIQUER LA LARGEUR HORS TOUT</p>	***	<b>GAR***</b>	209 € + 522 €ML
 <p>NICHE COULEUR 200 A 600 POUR APPAREILLAGE DIVERS</p>	200	<b>N200</b>	313 €
	300	<b>N300</b>	348 €
	400	<b>N400</b>	397 €
	500	<b>N500</b>	453 €
	600	<b>N600</b>	525 €

# ZURICH

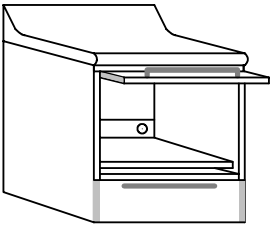
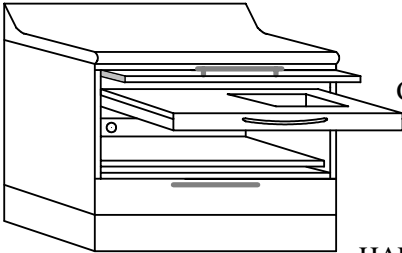
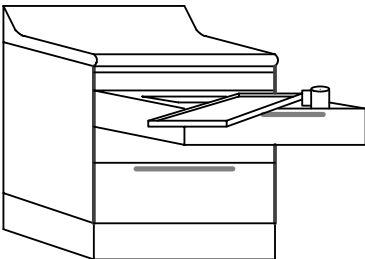
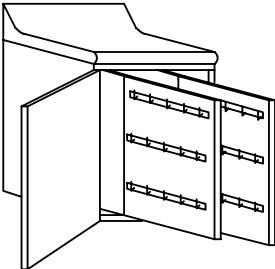
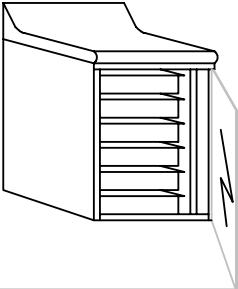
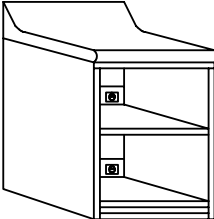
		LARGEUR	REFERENCE	PRIX HT
 <p>CAISSON A PORTE ESCAMOTABLE AVEC TABLETTE PC POUR PERIPHERIQUES + T2</p> <p>HAUTEUR UTILE ABATTANT 310 MM</p>	400	<b>PR406T2</b>	865 €	
	500	<b>PR506T2</b>	904 €	
	600	<b>PR606T2</b>	991 €	
 <p>CAISSON PORTE ESCAMOTABLE 1 TABLETTE CORIAN TUBS 1 TABLETTE PC PERIPHERIQUES 1 TIROIR T2/800</p> <p>HAUTEUR UTILE ABATTANT 170 MM</p>	800	<b>PR806T2</b>	1645 €	
 <p>TABLETTE CORIAN POUR TUB ET TABLETTE ZIRC REPOSANT SUR TIROIR T2 NECESSITE HT 3 MODULES</p> <p>TUB ET TABLETTE ZIRC NON FOURNIS</p>	500	<b>TABT23/500</b>	1038 €	
	600	<b>TABT23/600</b>	1255 €	
 <p>CAISSON DE 400 POUR PORTE EMPREINTES 2 PANNEAUX COULISSANTS 15 CROCHETS PAR FACES</p>	400	<b>PE400</b>	808 €	
 <p>PLACARD DE 400 EQUIPE DE SUPPORTS POUR TUBS OU PLATEAUX AVEC PORTE EN VERRE</p> <p>A PRECISER</p>	400	<b>PP400</b>	746 €	
 <p>NICHE EQUIPEE DE 2 TABLETTES REGLABLES EN HAUTEUR AVEC DOSSERET PC</p>	400	<b>NT400</b>	638 €	
	500	<b>NT500</b>	718 €	

# ZURICH

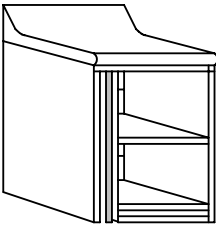
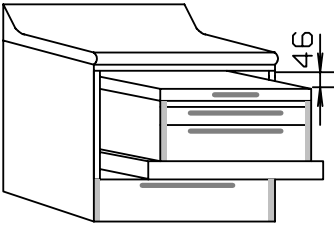
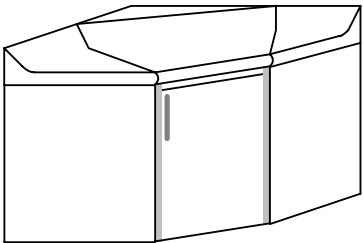
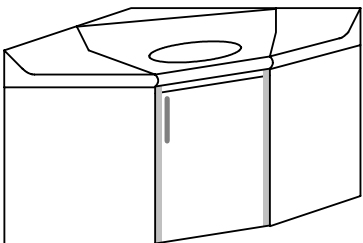
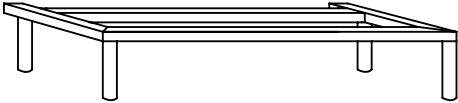
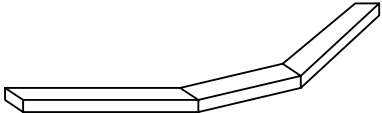
	LARGEUR	REFERENCE	PRIX HT
 <p>PLACARD A PORTE ESCAMOTABLE EQUIPE DE 2 TABLETTES REGLABLES EN HAUTEUR AVEC DOSSERET PC</p>	400	<b>PLR400</b>	933 €
 <p>CAISSON DE 600 AVEC T2 ELEMENT TELESCOPIQUE DE 500 AVEC T1 + T2 PIVOTANT SUR 90°</p>	600	<b>T12CT2</b>	1414 €
 <p>CAISSON PLACARD D'ANGLE</p>	790 X 790	<b>PLA</b>	752 €
 <p>CAISSON LAVABO D'ANGLE AVEC POUBELLE</p>	790 X 790	<b>PLACP</b>	1437 €
 <p>PIEtement LINEAIRE</p>  <p>RACCORD D'ANGLE POUR PIEtement</p>	100 A 400 500 A 900 1000 A 1400 1500 A 1900 2000 A 2400 2500 A 3000 785 X 785	<b>PIE50</b> <b>PIE100</b> <b>PIE150</b> <b>PIE200</b> <b>PIE250</b> <b>PIE300</b> <b>PIEANG</b>	513 € 693 € 730 € 758 € 848 € 924 € 462 €

# ZURICH

## COTATIONS

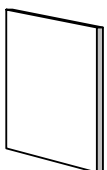
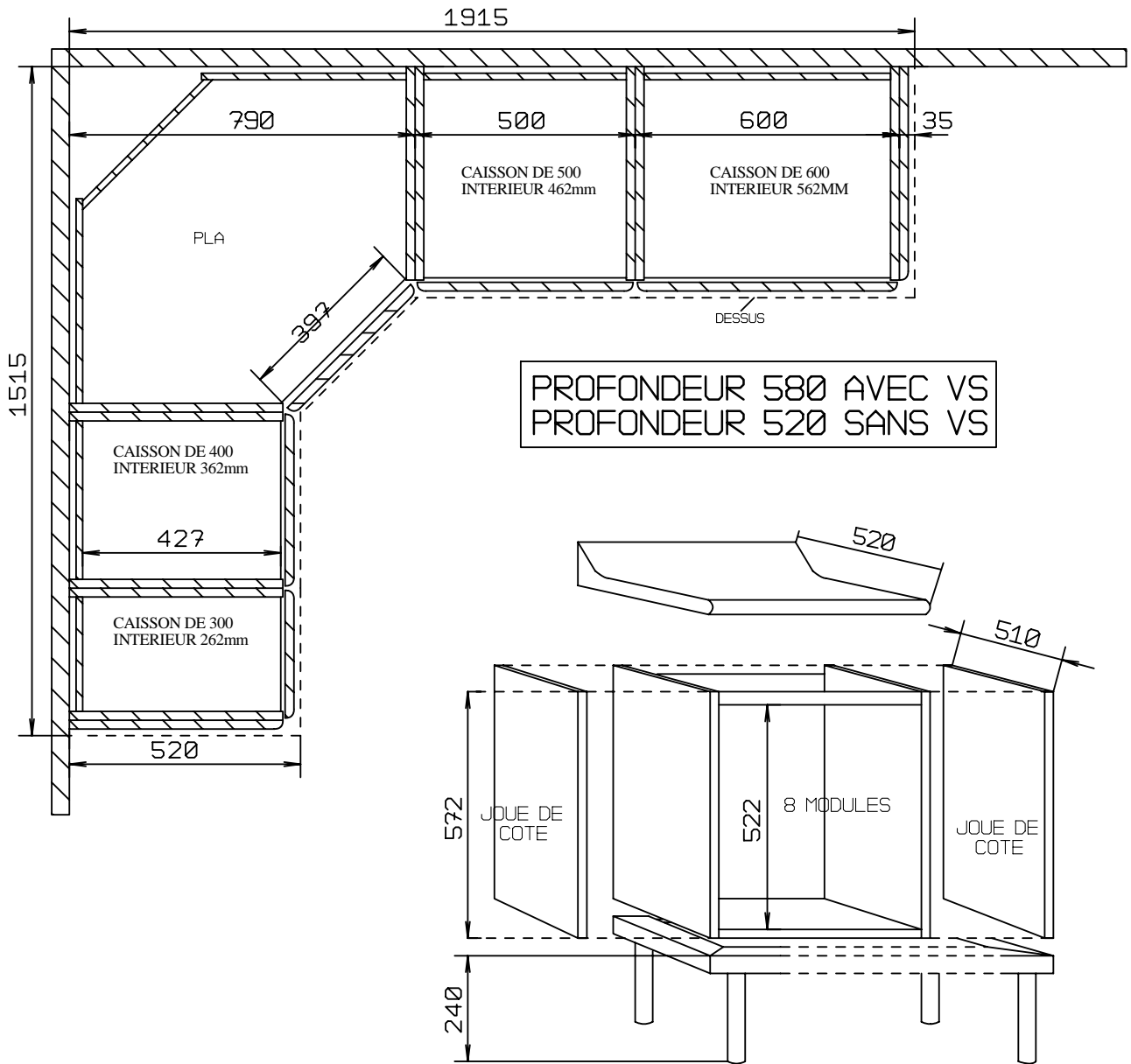

JOUE DE FINITION POUR ZURICH

20

**JF**

100€

# **SERIE BALI**

## **CARACTERISTIQUES**

CAISSON EN MELAMINE HYDROFUGE HAUTEUR 8 MODULES

ENSEMBLE A REVETEMENT CORIAN GAMME FERLAIN

MEUBLE UNIQUEMENT DROIT SUR CHASSIS METALLIQUE

FACADES EN CORIAN SANS POIGNEE

OUVERTURE TIROIRS ELECTRIQUE

VASQUE CORIAN BLANCHE

PAS DE VIDE SANITAIRE

## **OPTIONS**

AUTRES COLORIS FACADES ET PDT : +10%

VASQUE ASSORTIE COULEUR : +270 €

PC A CLAPET IP44 ENCASTREE, PASSE CABLE

# BALI

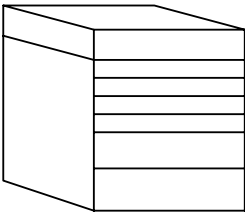
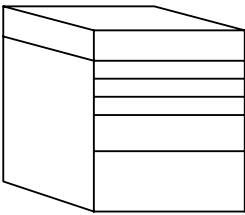
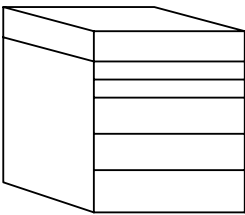
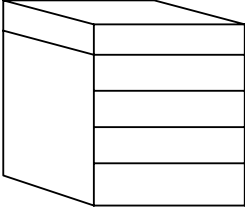
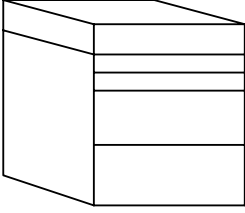
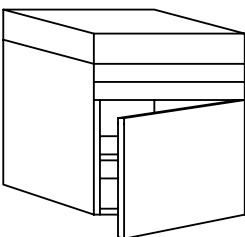
MEUBLES SUSPENDUS	LARGEUR	REFERENCE	PRIX HT
 <p data-bbox="596 434 815 490">CAISSON TIROIR 4 T1 + 2 T2</p>	400	<b>T422</b>	2060 €
	500		2270 €
	600		2488 €
 <p data-bbox="596 734 815 790">CAISSON TIROIR 3 T1 + 1 T2 + 1 T3</p>	400	<b>T11123</b>	1856 €
	500		2175 €
	600		2488 €
 <p data-bbox="596 1034 815 1090">CAISSON TIROIR 2T1 + 3 T2</p>	400	<b>T11222</b>	1823 €
	500		2044 €
	600		2240 €
 <p data-bbox="596 1335 815 1391">CAISSON TIROIR 4 T2</p>	400	<b>T2222</b>	1620 €
	500		1808 €
	600		1990 €
 <p data-bbox="596 1635 815 1691">CAISSON TIROIR 2 T1 + 2 T3</p>	400	<b>T1133</b>	1704 €
	500		1886 €
	600		2068 €
 <p data-bbox="520 1935 895 1991">CAISSON TIROIR + PLACARD 2 T1</p>	400	<b>T11PL</b>	1173 €
	500		1352 €
	600		1565 €

# BALI

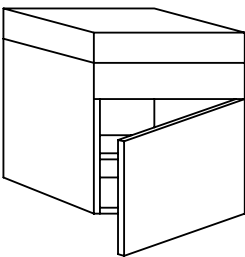
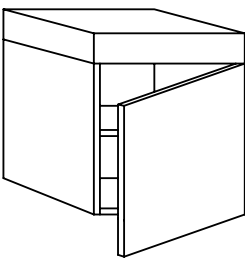
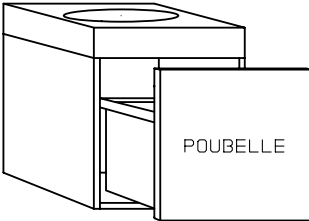
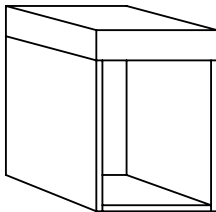
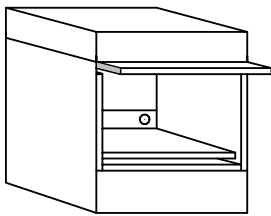
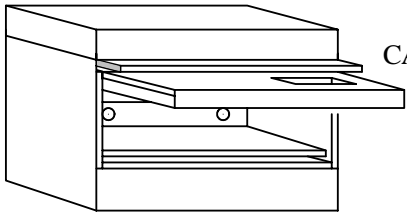
MEUBLES SUSPENDUS		LARGEUR	REFERENCE	PRIX HT
	CAISSON TIROIR + PLACARD 1 TABLETTE REGLABLE 1 T2	400	<b>T2PL</b>	937 €
		500		1129 €
		600		1315 €
	CAISSON PLACARD 1 TABLETTE REGLABLE	300	<b>PL300</b>	608 €
		400	<b>PL400</b>	684 €
		500	<b>PL500</b>	828 €
	CAISSON VASQUE CORIAN AVEC ELEMENT POUBELLE OUVERTURE ELECTRIQUE	400	<b>PL405</b>	1603 €
		500	<b>PL505</b>	1822 €
		600	<b>PL605</b>	2048 €
	NICHE CORIAN DE 200 A 600 POUR APPAREILLAGE DIVERS	200	<b>N200</b>	415 €
		300	<b>N300</b>	598 €
		400	<b>N400</b>	689 €
		500	<b>N500</b>	862 €
		600	<b>N600</b>	1134 €
	CAISSON PORTE ESCAMOTABLE AVEC TABLETTE PC POUR PERIPHERIQUES + T2  HAUTEUR UTILE ABATTANT 310 MM	400	<b>PR406T2</b>	1178 €
		500	<b>PR506T2</b>	1295 €
		600	<b>PR606T2</b>	1558 €
	CAISSON PORTE ESCAMOTABLE 1 TABLETTE CORIAN TUBS 1 TABLETTE PC PERIPHERIQUES 1 TIROIR T2/800  HAUTEUR UTILE ABATTANT 170 MM	800	<b>PR806T2</b>	2083 €

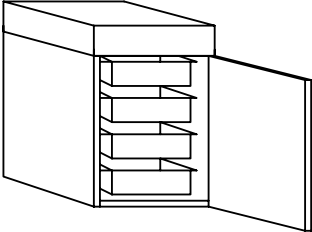
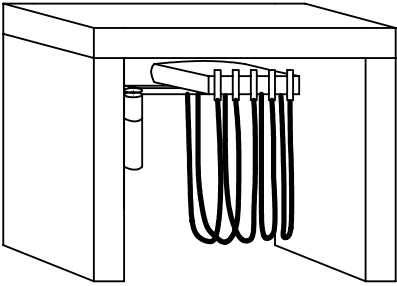
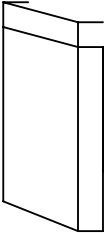
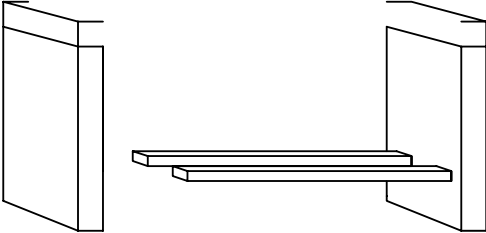

# BALI

MEUBLES SUSPENDUS	LARGEUR	REFERENCE	PRIX HT
 <p data-bbox="555 423 890 483">PLACARD DE 400 EQUIPE DE SUPPORTS POUR TUBS</p> <p data-bbox="397 577 956 602">4 TUBS AVEC COUVERCLE . 5 TUBS SANS COUVERCLE</p>	400	<b>PP400</b>	748 €
 <p data-bbox="580 719 938 801">ESPACE GARAGE COMPOSE DE 2 JAMBAGES + FOND + PLAN DE TRAVAIL</p>	***	<b>GAR***</b>	2079 € + 758 €ML
 <p data-bbox="655 1059 788 1117">JAMBAGE CORIAN</p>	100	<b>JB</b>	1040 €
<p data-bbox="357 1245 842 1323">CHAQUE ENSEMBLE NECESSITE 2 JAMBAGES + BARRES DE CHASSIS + ALIMENTATION ELECTRIQUE</p>  <p data-bbox="679 1469 948 1498">BARRES DE CHASSIS</p>	***	<b>BC</b>	370 €

ALIMENTATION POUR TIROIRS ELECTRIQUES : 210 €

# BALI

## COTATIONS

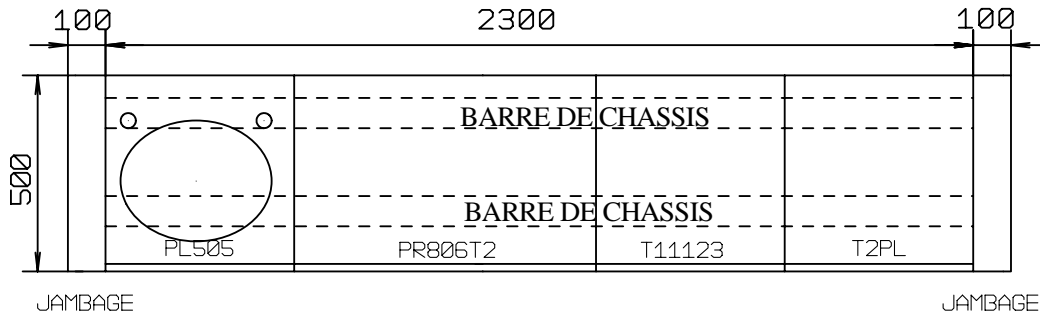

CHAQUE ENSEMBLE NECESSITE  
2 JAMBAGES + 2 BARRES DE CHASSIS  
+ ALIMENTATION ELECTRIQUE

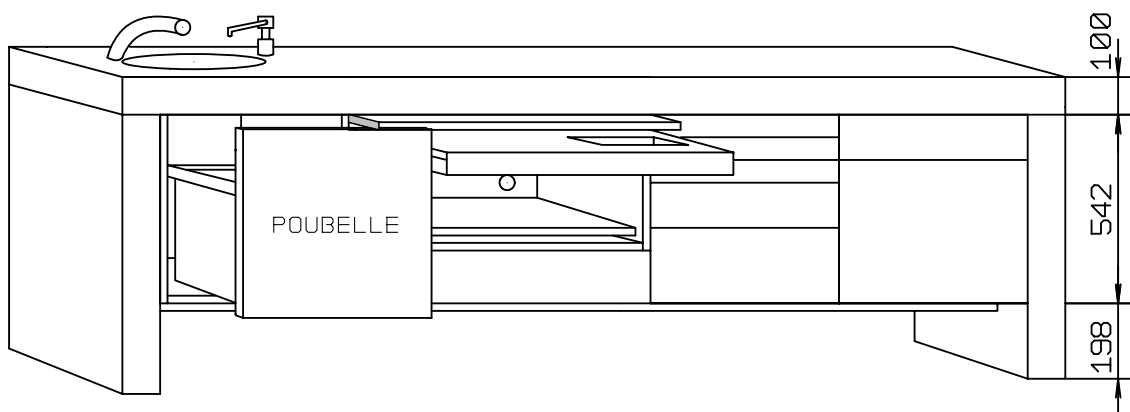
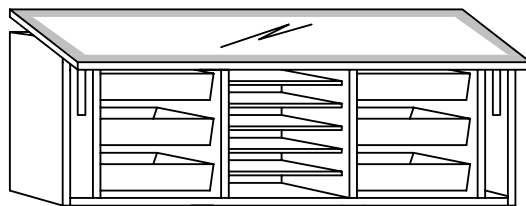

# SERIE DUBAI

## CARACTERISTIQUES

CAISSON EN MELAMINE HYDROFUGE HAUTEUR 10 MODULES

FACADES ET JOUES EN STRATIFIE GAMME FERLAIN

CHANTS DE COULEUR - AU CHOIX

PLAN DE TRAVAIL EN CORIAN PROFIL 7 GLACIER WHITE

SOCLE INDEPENDANT REGLABLE SUR LES 4 PIEDS

VASQUE CORIAN BLANCHE

TIROIRS OUVERTURE ELECTRIQUE

VIDE SANITAIRE 60 MM

## OPTIONS

AUTRES COLORIS FACADES : + 10%

GAMME FACADES POLARIS : + 15%

AUTRE COULEUR CORIAN PDT

VASQUE ASSORTIE COULEUR : +275 €

PC A CLAPET IP44 ENCASTREE, PASSE CABLE

# DUBAI

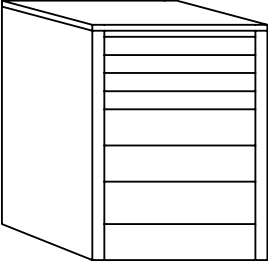
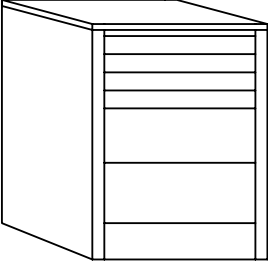
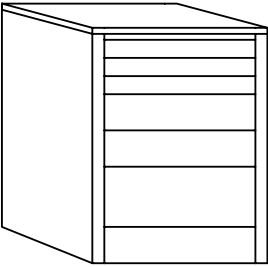
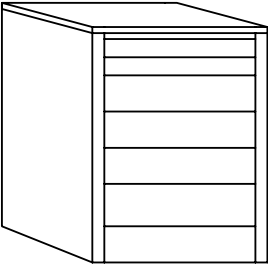
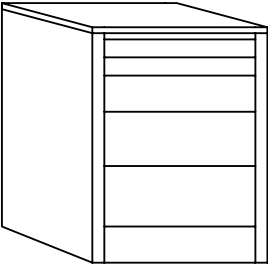
		LARGEUR	REFERENCE	PRIX HT
	MEUBLE TIROIRS	400	<b>T4222</b>	2200 €
	4 T1	500		2115 €
	3 T2	600		2430 €
	* T4 = 4 T1			
	MEUBLE TIROIRS	400	<b>T433</b>	2030 €
	4 T1	500		1920 €
	2 T3	600		2260 €
	* T4 = 4 T1			
	MEUBLE TIROIRS	400	<b>T111223</b>	1995 €
	3 T1	500		1905 €
	2 T2	600		2215 €
	1 T3			
	MEUBLE TIROIRS	400	<b>T112222</b>	1960 €
	2 T1	500		1890 €
	4 T2	600		2175 €
	MEUBLE TIROIRS	400	<b>T11233</b>	1790 €
	2 T1	500		1700 €
	1 T2	600		2002 €
	2 T3			

# DUBAI

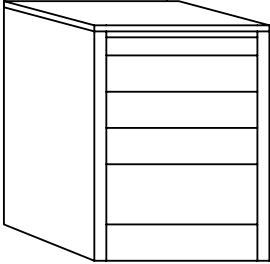
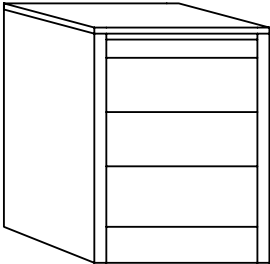
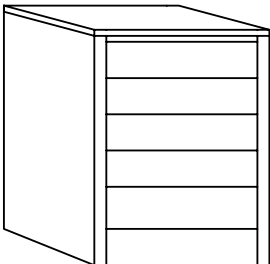
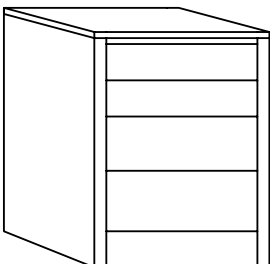
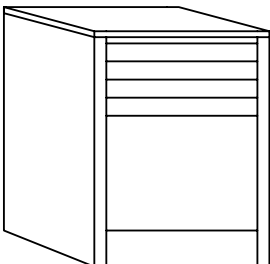
		LARGEUR	REFERENCE	PRIX HT
	MEUBLE TIROIRS	400	<b>T12223</b>	1755 €
	1 T1	500		1695 €
	3 T2	600		1965 €
	1 T3			
	MEUBLE TIROIRS	400	<b>T1333</b>	1590 €
	1 T1	500		1495 €
	3 T3	600		1795 €
	MEUBLE TIROIRS	400	<b>T22222</b>	1725 €
		500		1670 €
	5 T2	600		1930 €
	MEUBLE TIROIRS	400	<b>T2233</b>	1560 €
		500		1480 €
	2 T2	600		1760 €
	2 T3			
	MEUBLE TIROIRS + PLACARD	400	<b>T4PL</b>	1550 €
		500		1540 €
	4 TIROIRS T1	600		1750 €
	1 PLACARD HT 384 AVEC TABLETTE			

\* T4 = 4 T1

# DUBAI

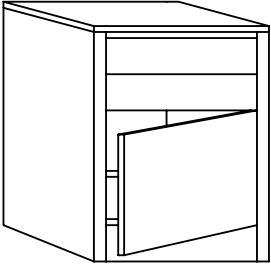
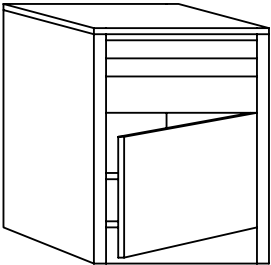
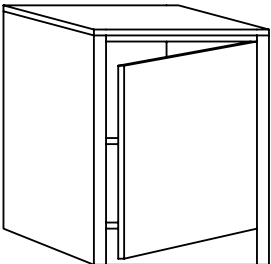
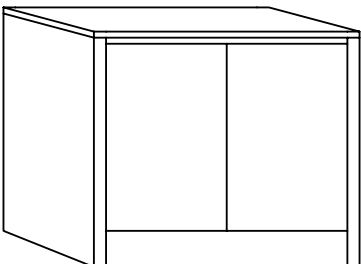
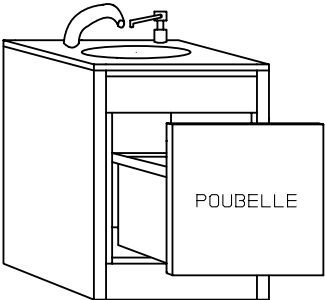
		LARGEUR	REFERENCE	PRIX HT
	MEUBLE TIROIRS + PLACARD	400	<b>T22PL</b>	1075 €
	2 TIROIRS T2 1 PLACARD HT 384 AVEC TABLETTE	500		1100 €
		600		1255 €
	MEUBLE TIROIRS + PLACARD	400	<b>T112PL</b>	1310 €
	2 TIROIRS T1 1 TIROIR T2 1 PLACARD HT 384 AVEC TABLETTE	500		1330 €
		600		1499 €
	PLACARD	300	<b>PL300</b>	505 €
	1 PORTE 2 TABLETTES	400	<b>PL400</b>	585 €
		500	<b>PL500</b>	665 €
	PLACARD	600	<b>PL600</b>	835 €
		700	<b>PL700</b>	930 €
	2 PORTES 2 TABLETTES	800	<b>PL800</b>	998 €
		900	<b>PL900</b>	1165 €
		1000	<b>PL1000</b>	1330 €
	MEUBLE LAVABO	400	<b>PL405E</b>	1490 €
	VASQUE CORIAN POUBELLE SUR TIROIR OUVERTURE ELECTRIQUE	500	<b>PL505E</b>	1593 €
		600	<b>PL605E</b>	1696 €

# DUBAI

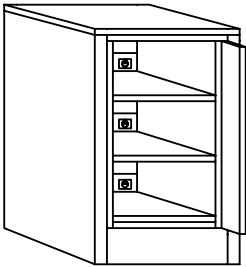
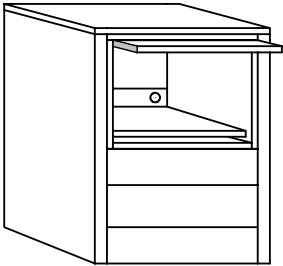
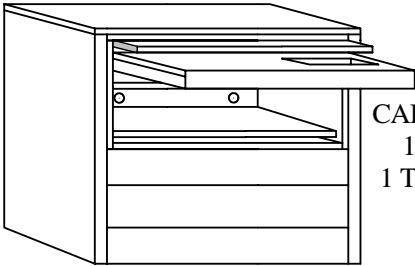
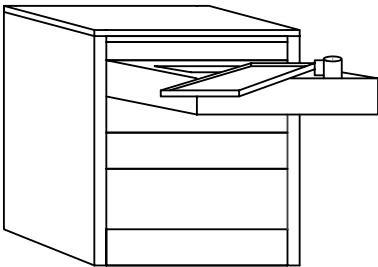
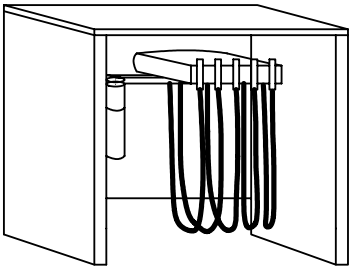
		LARGEUR	REFERENCE	PRIX HT
 <p>MEUBLE PERIPHERIQUE</p> <p>PLACARD A PORTE RENTRANTE EQUIPE DE 3 TABLETTES COULISSANTES REGLABLES EN HAUTEUR AVEC DOSSERET PC</p> <p>LARGEUR INTERIEUR 300MM</p>				
		400	<b>PLR400</b>	1150 €
 <p>MEUBLE PERIPHERIQUE</p> <p>CAISSON PORTE ESCAMOTABLE AVEC TABLETTE PC POUR PERIPHERIQUES + 2 T2</p> <p>HAUTEUR UTILE ABATTANT 310 MM</p>				
		400	<b>PR406T22</b>	1315 €
		500	<b>PR506T22</b>	1340 €
		600	<b>PR606T22</b>	1495 €
 <p>MEUBLE PERIPHERIQUE</p> <p>CAISSON PORTE ESCAMOTABLE 1 TABLETTE CORIAN TUBS 1 TABLETTE PC PERIPHERIQUES 2 TIROIRS T2/800</p> <p>HAUTEUR UTILE ABATTANT 170 MM</p>				
		800	<b>PR806T22</b>	1845 €
 <p>TABLETTE CORIAN POUR TUB ET TABLETTE ZIRC REPOSANT SUR TIROIR T2 NECESSITE HT 3 MODULES</p> <p>TUB ET TABLETTE ZIRC NON FOURNIS</p>				
		500	<b>TABT223/500</b>	1705 €
		600	<b>TABT223/600</b>	1935 €
 <p>GARAGE</p> <p>ESPACE GARAGE COMPOSE DE 2 JAMBAGES + FOND + PLAN DE TRAVAIL</p>				
		***	<b>GAR***</b>	325 € + 698 €ML

# DUBAI

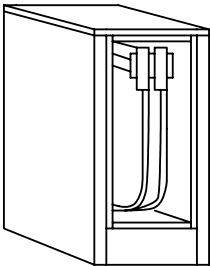
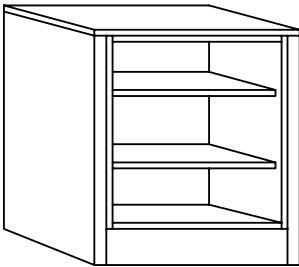
		LARGEUR	REFERENCE	RIX HT
 <p>NICHE</p> <p>NICHE COULEUR POUR PORTE SERVIETTES BRAS ASPIRATION TOUR ORDINATEUR</p> <p>LARGEUR INTERIEUR - 38 mm</p>	200	<b>N200</b>	350 €	
	300	<b>N300</b>	450 €	
	400	<b>N400</b>	550 €	
	500	<b>N500</b>	645 €	
	<p>NICHE</p> <p>NICHE COULEUR POUR APPAREILLAGE DIVERS</p> <p>LARGEUR INTERIEUR - 38 mm</p>			
	600	<b>N600</b>	740 €	
	700	<b>N700</b>	790 €	
	800	<b>N800</b>	890 €	
	900	<b>N900</b>	995 €	
	1000	<b>N1000</b>	1130 €	

JAMBAGE

40

JAMB

155 €

## COTATIONS

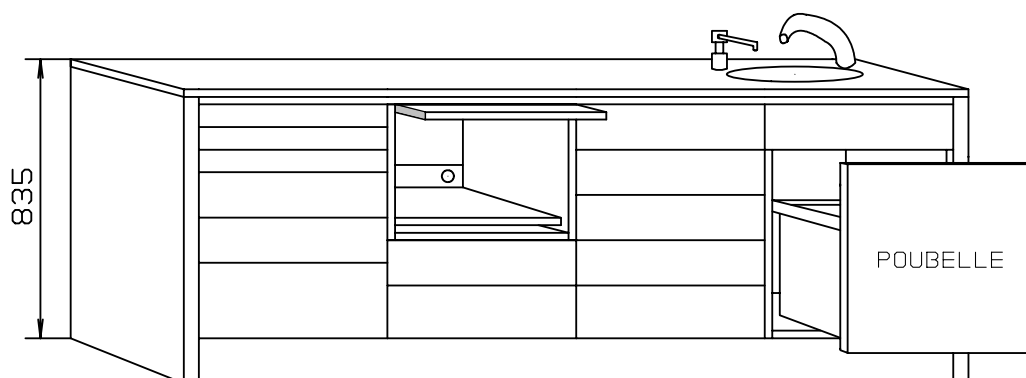
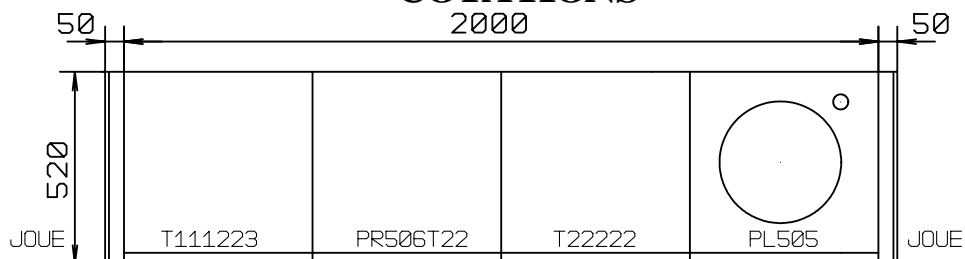



# MEUBLES HAUTS

2 HAUTEURS DISPONIBLES : 446 MM ET 722 MM  
FACADES ASSORTIES A LA GAMME

INDICATION REFERENCE

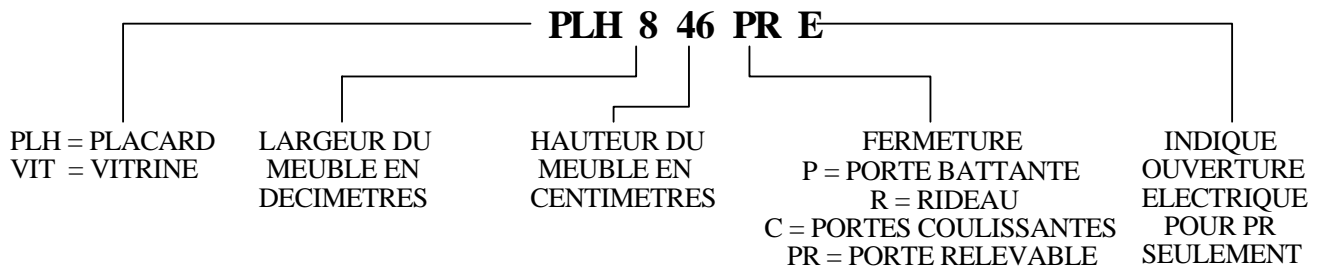

**PLH446P**

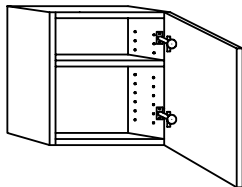

**PLH472P**

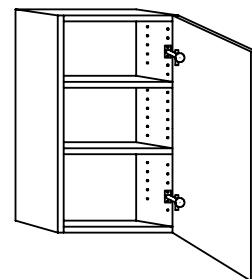

**PLH846P**

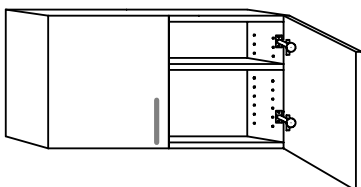

**PLH872P**

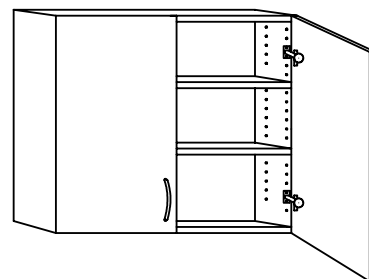

**PLH846PR**

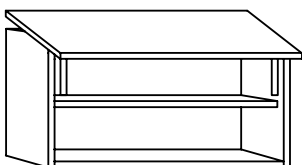

**PLH846R**

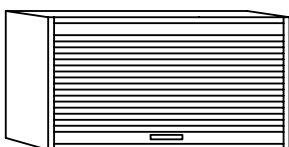

# MEUBLES HAUTS

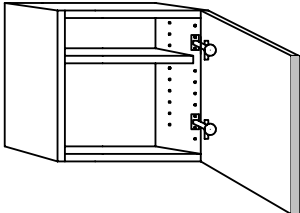
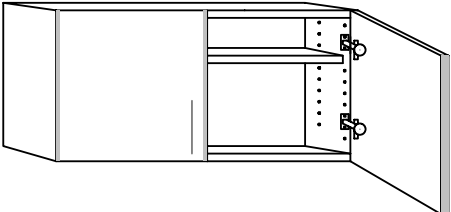
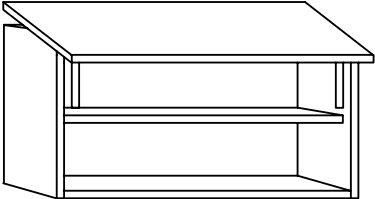
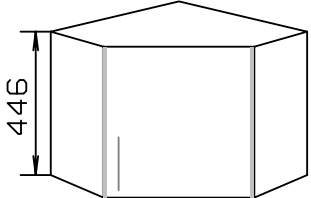
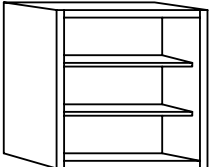
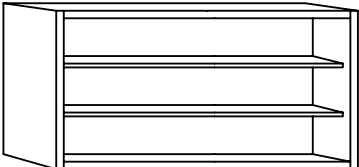
MEUBLES HAUTS PROFONDEUR 342 MM	LARGEUR	REFERENCE	PRIX HT
 <p data-bbox="536 412 884 497">PLACARD DE RANGEMENT LARGEUR 300 A 500 1 PORTE 1 TABLETTE</p>	300	<b>PLH346P</b>	282 €
	400	<b>PLH446P</b>	325 €
	500	<b>PLH546P</b>	378 €
 <p data-bbox="616 707 963 792">PLACARD DE RANGEMENT LARGEUR 600 A 1000 2 PORTES 1 TABLETTE</p>	600	<b>PLH646P</b>	455 €
	700	<b>PLH746P</b>	477 €
	800	<b>PLH846P</b>	498 €
	900	<b>PLH946P</b>	531 €
	1000	<b>PLH1046P</b>	563 €
 <p data-bbox="593 1016 941 1102">PLACARD DE RANGEMENT LARGEUR 600 A 1000 PORTE RELEVABLE</p>	600	<b>PLH646PR</b>	671 €
	700	<b>PLH746PR</b>	699 €
	800	<b>PLH846PR</b>	725 €
	900	<b>PLH946PR</b>	758 €
	1000	<b>PLH1046PR</b>	790 €
 <p data-bbox="584 1326 839 1411">PLACARD D'ANGLE 1 PORTE DE 400 1 TABLETTE</p>	620X620	<b>PLAH46</b>	514 €
 <p data-bbox="603 1621 858 1706">NICHE LARGEUR 300 A 500 2 TABLETTES</p>	300	<b>NH346</b>	325 €
	400	<b>NH446</b>	357 €
	500	<b>NH546</b>	390 €
 <p data-bbox="593 1921 865 2007">NICHE LARGEUR 600 A 1000 2 TABLETTES</p>	600	<b>NH646</b>	433 €
	700	<b>NH746</b>	455 €
	800	<b>NH846</b>	476 €
	900	<b>NH946</b>	498 €
	1000	<b>NH1046</b>	519 €

# MEUBLES HAUTS

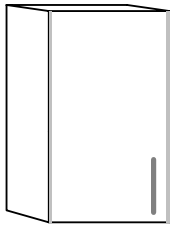
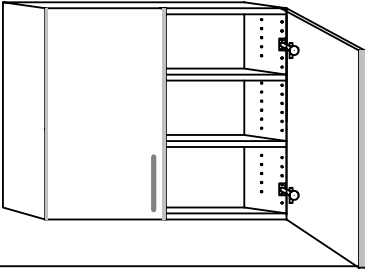
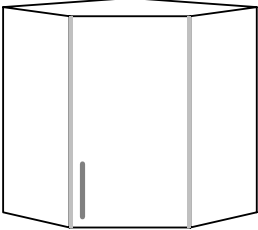
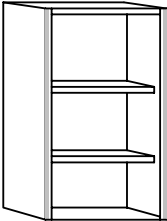
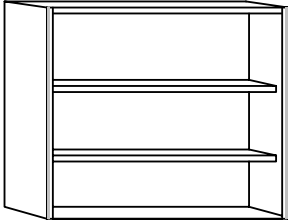
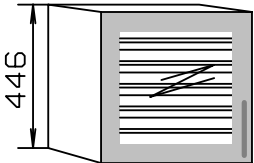
MEUBLES HAUTS PROFONDEUR 342 MM		LARGEUR	REFERENCE	PRIX HT
 <p>PLACARD DE RANGEMENT 1 PORTE 2 TABLETTES</p>	300	<b>PLH372P</b>	335 €	
	400	<b>PLH472P</b>	390 €	
	500	<b>PLH572P</b>	444 €	
 <p>PLACARD DE RANGEMENT 2 PORTES 2 TABLETTES</p>	600	<b>PLH672P</b>	480 €	
	700	<b>PLH772P</b>	509 €	
	800	<b>PLH872P</b>	535 €	
	900	<b>PLH972P</b>	563 €	
	1000	<b>PLH1072P</b>	590 €	
 <p>PLACARD D'ANGLE 1 PORTE 2 TABLETTES</p>	620X620	<b>PLHA72</b>	595 €	
 <p>NICHE COULEUR EQUIPEE 2 TABLETTES</p>	300	<b>NH372</b>	346 €	
	400	<b>NH472</b>	380 €	
	500	<b>NH572</b>	410 €	
 <p>NICHE COULEUR EQUIPEE 2 TABLETTES</p>	600	<b>NH672</b>	488 €	
	700	<b>NH772</b>	509 €	
	800	<b>NH872</b>	530 €	
	900	<b>NH972</b>	553 €	
	1000	<b>NH1072</b>	574 €	
 <p>VITRINE 1 PORTE AVEC CADRE SABLE 5 TABLETTES VERRE OU 3 RAILS POUR TUBS  A PRECISER</p>	400	<b>VIT446</b>	423 €	
	500	<b>VIT546</b>	457 €	

OPTION LUMIERE INTERIEURE PAR LEDS BLANCHES OU BLEUES

# MEUBLES HAUTS

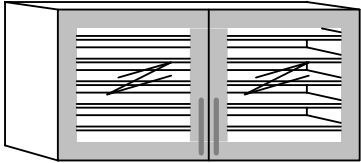
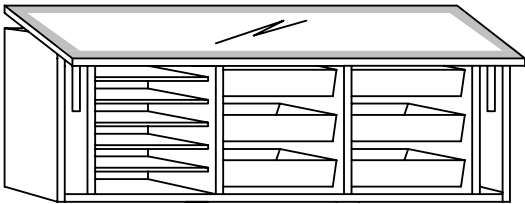
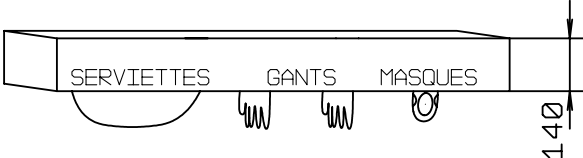
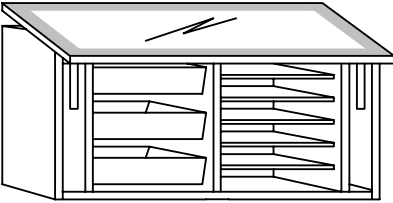
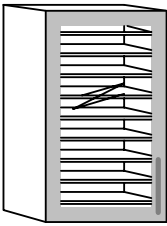
MEUBLES HAUTS PROFONDEUR 342 MM	LARGEUR	REFERENCE	PRIX HT
 <p>VITRINE 2 PORTES AVEC CADRE SABLE 5 TABLETTES VERRE</p> <p>OPTION LUMIERE INTERIEURE PAR LEDS BLANCHES OU BLEUES</p>	<p>800</p> <p>1000</p>	<p><b>VIT846</b></p> <p><b>VIT1046</b></p>	<p>768 €</p> <p>833 €</p>
 <p>VITRINE POUR TUBS AND TRAYS 6 TUBS ZIRK AVEC COUVERCLE OU 8 SANS COUVERCLE 5 TABLETTES VERRE POUR 6 TRAYS OUVERTURE PAR LE HAUT MANUELLE OU PAR TELECOMMANDE ELECTRIQUE</p> <p>A PRECISER</p> <p>OPTION LUMIERE INTERIEURE PAR LEDS BLANCHES OU BLEUES</p>	<p>1400</p>	<p><b>VIT1400M</b></p> <p><b>VIT1400E</b></p>	<p>1170 €</p> <p>2030 €</p>
 <p>SERVIETTES GANTS MASQUES</p> <p>BLOC HYGIENE POUR GANTS MASQUES SERVIETTES SE FIXE SOUS LA VITRINE VIT1400 OU VIT980</p>	<p>1400</p> <p>980</p>	<p><b>BHYG</b></p> <p><b>BHYG</b></p>	<p>620 €</p> <p>434 €</p>
 <p>4 TUBS SANS COUVERCLE OU 3 TUBS AVEC COUVERCLE 5 TABLETTES VERRE OUVERTURE MANUELLE OU ELECTRIQUE</p> <p>OPTION LUMIERE INTERIEURE PAR LEDS BLANCHES OU BLEUES</p>	<p>980</p>	<p><b>VIT946M</b></p> <p><b>VIT946E</b></p>	<p>968 €</p> <p>1833 €</p>
 <p>VITRINE 1 PORTE VERRE AVEC CADRE SABLE 9 TABLETTES VERRE OU 5 RAILS POUR TUBS AVEC COUVERCLE OU 7 RAILS POUR TUBS SANS COUVERCLE</p> <p>A PRECISER</p> <p>OPTION LUMIERE INTERIEURE PAR LEDS BLANCHES OU BLEUES</p>	<p>400</p> <p>500</p>	<p><b>VIT472</b></p> <p><b>VIT572</b></p>	<p>536 €</p> <p>633 €</p>

# MEUBLES HAUTS

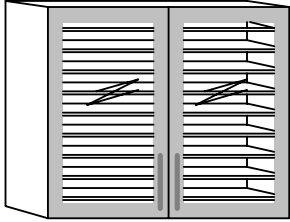
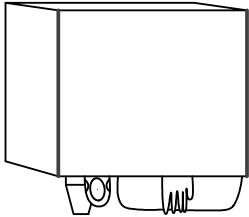
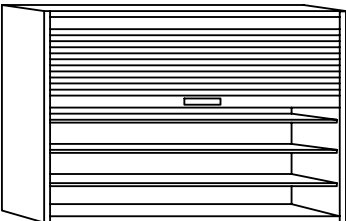
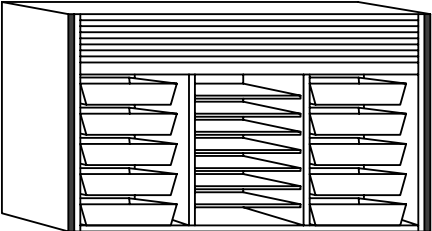
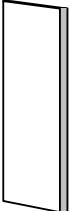
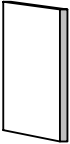
MEUBLES HAUTS PROFONDEUR 250 MM	LARGEUR	REFERENCE	PRIX HT
 <p>VITRINE 2 PORTES AVEC CADRE SABLE 9 TABLETTES VERRE</p> <p>OPTION LUMIERE INTERIEURE PAR LEDS BLANCHES OU BLEUES</p>	800	<b>VIT872</b>	915 €
	1000	<b>VIT1072</b>	1130 €
 <p>MEUBLE HYGIENE POUR GANTS MASQUES GOBELETS ET SERVIETTES</p> <p>SENS GAUCHE OU DROITE- A PRECISER</p>	500	<b>HYG546</b>	747 €
	OPTION MIROIR	<b>HYG546M</b>	852 €
 <p>PLACARD DE RANGEMENT 1 PORTE A RIDEAUX 6 TABLETTES VERRE</p> <p>OPTION OUVERTURE ELECTRIQUE : 1210 € OPTION ECLAIRAGE LEDS INTERIEUR</p>	800	<b>PLH872R</b>	1245 €
	1000	<b>PLH1072R</b>	1353 €
 <p>PLACARD DE RANGEMENT POUR TUBS ET TRAYS 4 AVEC COUVERCLE 5 SANS COUVERCLE</p> <p>A PRECISER</p> <p>OPTION OUVERTURE ELECTRIQUE : 1210 € OPTION ECLAIRAGE LEDS INTERIEUR</p>	1162	<b>PLH1272R</b>	1677 €
 <p>JOUE DE FINITION POUR PLH72</p> <p>JOUE DE FINITION CORIAN</p>	20	<b>JF72</b>	87 €
	12	<b>JF72C</b>	117 €
 <p>JOUE DE FINITION POUR PLH46</p> <p>JOUE DE FINITION CORIAN</p>	20	<b>JF46</b>	65 €
	12	<b>JF46C</b>	95 €

# MEUBLES MOBILES

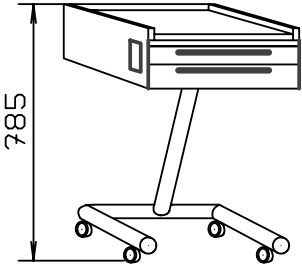
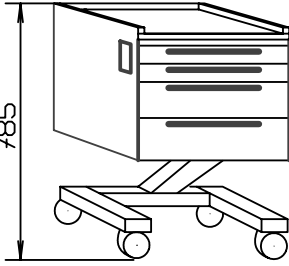
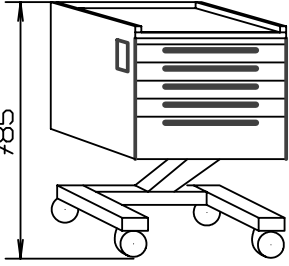
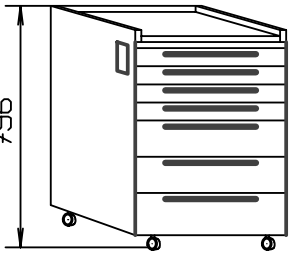
	REFERENCE	PRIX HT
 <p>785</p> <p>TABLE MOBILE EQUIPEE DE 2 TIROIRS T1</p>	<b>MT11</b>	845 €
 <p>785</p> <p>TABLE MOBILE EQUIPEE DE 2 TIROIRS T1 ET 2 TIROIRS T2</p>	<b>MT1122</b>	1035 €
 <p>785</p> <p>TABLE MOBILE EQUIPEE DE 4 TIROIRS T1 ET 1 TIROIR T2</p>	<b>MT42</b>	1276 €
 <p>796</p> <p>MEUBLE MOBILE EQUIPE DE 4 TIROIRS T1 ET 3 TIROIRS T2</p>	<b>MT4222</b>	1330 €

OPTION DESSUS CORIAN GLACIER WHITE : 120 €

# INTERIEURS DE TIROIR

**POUR T1 400- 500 - 600    GAR 1**



**POUR T2 500    GAR6**



**POUR T1 500    GAR 2**



**POUR T2 400 - 500 - 600    GAR7**



**POUR T1 500    GAR4**



**POUR T2 500    GAR8**



**POUR T1 500    GAR5**



**POUR T2 500    GAR9**



# STERILISATION

## CARACTERISTIQUES

CAISSON EN MELAMINE BLANC HYDROFUGE HAUTEUR 11 MODULES

FACADE EN APPLIQUE

FACADES EN MELAMINE BLANC SURF HYDROFUGE

CHANTS DE COULEUR - AU CHOIX

PLAN DE TRAVAIL HYDROFUGE PROFIL 1

SOCLE INDEPENDANT REGLABLE SUR LES 4 PIEDS

POIGNEE DROITE DEMI LUNE OU VAGUE - AU CHOIX

TIROIR SILENCIEUX, REVETEMENT EPOXY, OUVERTURE TOTALE,  
RAPPEL DE FERMETURE EN FIN DE COURSE

VIDE SANITAIRE 120 MM AVEC PLAN DE TRAVAIL 645 MM

## OPTIONS

COULEUR + 10% ET FACADES NON HYDROFUGE

AUTRES PROFILS PLAN DE TRAVAIL

CAISSON EN COMPACT : + 20%



# STERIBAN

## COLONNES

PLACARD HAUT 2 PORTES  
 TABLETTE AUTOCLAVE  
 COULISSANTE 100 KGS  
 NICHE POUR SOUDEUSE  
 TABLETTE EMBALLAGE  
 TIROIR T3  
 PLACARD BAS 2 PORTES

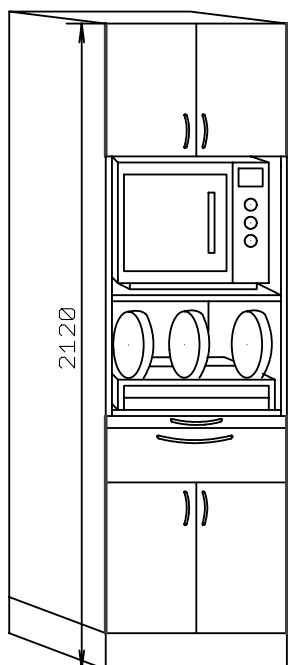

**CL601** 1180 €  
**CL701** 1288 €

TABLETTE AUTOCLAVE  
 NICHE POUR SOUDEUSE  
 TABLETTE EMBALLAGE  
 TIROIR T3  
 PLACARD BAS 2 PORTES

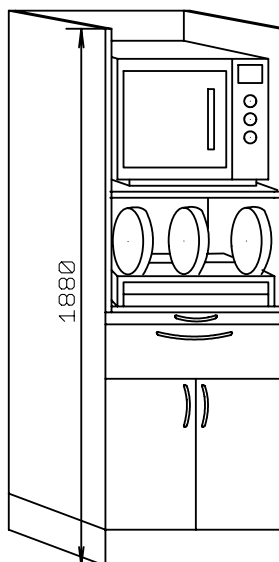

**CL602** 984 €  
**CL702** 1092 €

PLACARD HAUT 2 PORTES  
 2 TABLETTES AUTOCLAVE  
 COULISSANTES 100 KGS  
 2 TIROIRS T4

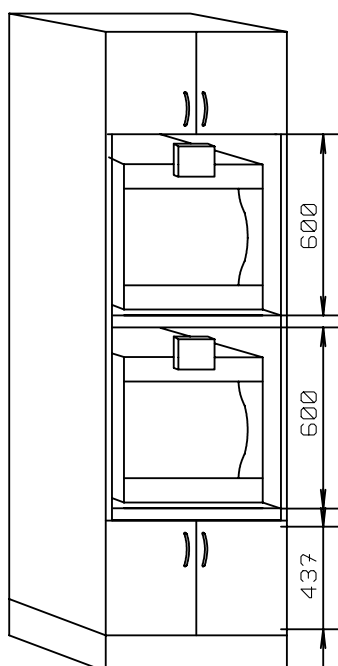

**CL605** 1276 €  
**CL705** 1384 €

PLACARD HAUT 2 PORTES  
 TABLETTE AUTOCLAVE  
 COULISSANTE 100 KGS  
 EMPLACEMENT SONOMATIQUE

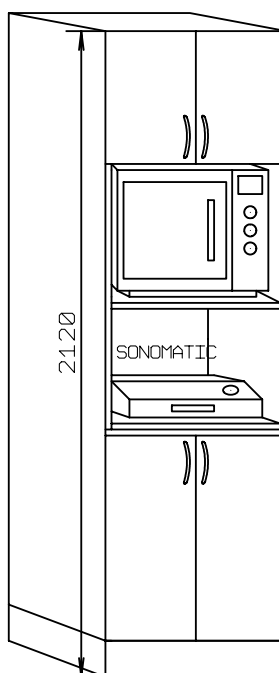

**CL608** 1066 €  
**CL708** 1174 €

# STERIBAN

## COLONNES

PLACARD HAUT 2 PORTES  
PLACARD BAS 1 PORTE  
TABLETTES OU PENDERIE

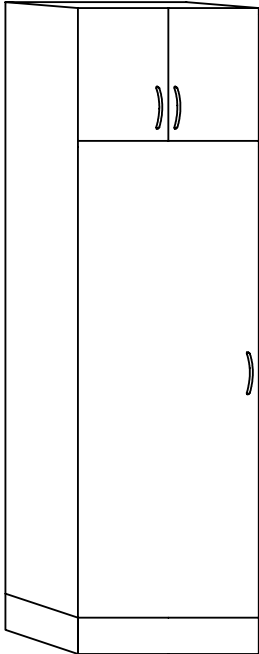

<b>AM400</b>	660 €
<b>AM500</b>	747 €
<b>AM600</b>	844 €
<b>AM800</b>	1137 €

PLACARD HAUT 2 PORTES  
ARMOIRE AVEC 6 TIROIRS A L'ANGLAISE

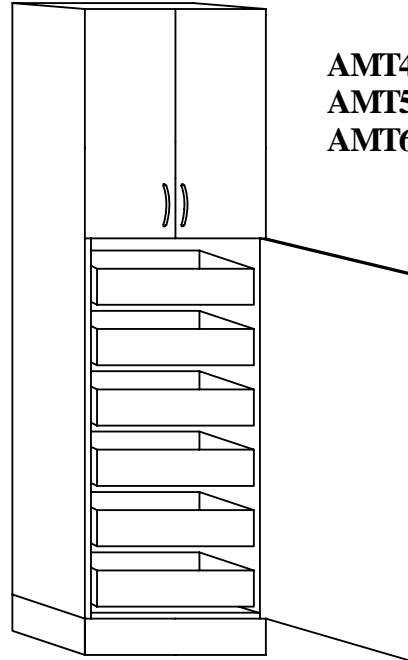

<b>AMT400</b>	1498 €
<b>AMT500</b>	1585 €
<b>AMT600</b>	1682 €

# MEUBLES BAS

# STERIBAN

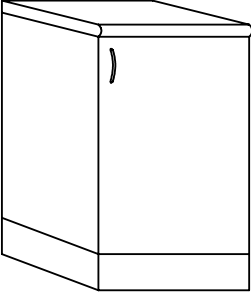
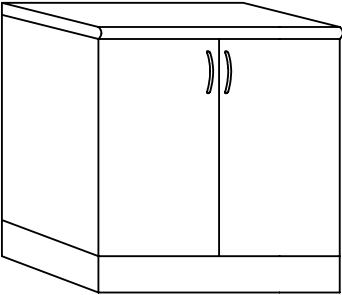
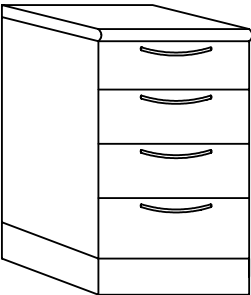
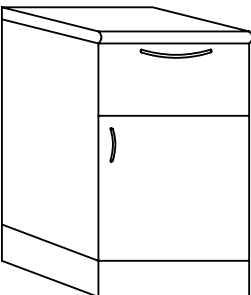
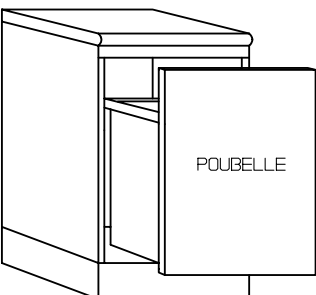
	LARGEUR	REFERENCE	PRIX HT
 <p>PLACARD DE RANGEMENT LARGEUR 300 A 400 1 PORTE 2 TABLETTES REGLABLES</p>	300	<b>S301</b>	416 €
	400	<b>S401</b>	435 €
	500	<b>S501</b>	455 €
 <p>PLACARD DE RANGEMENT LARGEUR 600 A 1000. 2 PORTES. 2 TABLETTES REGLABLES</p>	600	<b>S601</b>	575 €
	700	<b>S701</b>	595 €
	800	<b>S801</b>	615 €
	900	<b>S901</b>	697 €
	1000	<b>S1001</b>	779 €
 <p>CAISSON TIROIR LARGEUR 300 A 800 1 T2 + 3 T3</p>	300	<b>S302</b>	810 €
	400	<b>S402</b>	852 €
	500	<b>S502</b>	893 €
	600	<b>S602</b>	935 €
	700	<b>S702</b>	975 €
	800	<b>S802</b>	1015 €
 <p>CAISSON LARGEUR 300 A 800 1 TIROIR T3 + PLACARD</p>	300	<b>S303</b>	430 €
	400	<b>S403</b>	512 €
	500	<b>S503</b>	594 €
	600	<b>S603</b>	677 €
	700	<b>S703</b>	677 €
	800	<b>S803</b>	718 €
 <p>CAISSON TIROIR A OUVERTURE ELECTRIQUE POUR POUBELLE DE DIFFERENTES DIMENSIONS</p> <p>LARGEUR UTILE CAISSON - 100 MM HAUTEUR MAXI 680 MM PROFONDEUR MAXI 450 MM</p>	400	<b>S404E</b>	902 €
	500	<b>S504E</b>	945 €
	600	<b>S604E</b>	985 €
	700	<b>S704E</b>	1052 €
	800	<b>S804E</b>	1120 €

# MEUBLES BAS

# STERIBAN

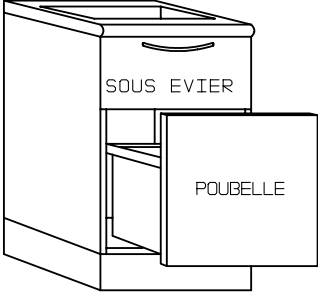
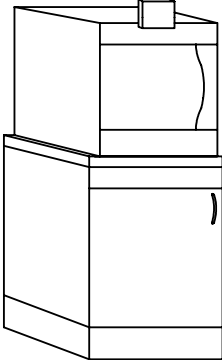
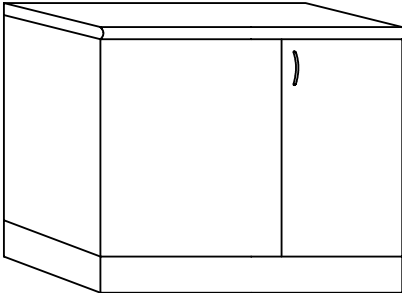
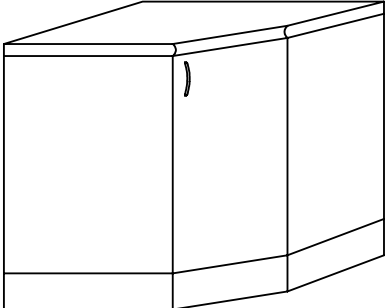
	LARGEUR	REFERENCE	PRIX HT
 <p>CAISSON AVEC EVIER INOX A RECOUVREMENT . ABATTANT SOUS EVIER . TIROIR POUBELLE A OUVERTURE TOUCH LATCH</p> <p>OPTION OUVERTURE ELECTRIQUE : 255 €</p>	400	<b>S405</b>	785 €
	500	<b>S505</b>	855 €
	600	<b>S605</b>	922 €
 <p>CAISSON SURBAISSE POUR AUTOCLAVE SUR COULISSES</p> <p>+ VALUE TABLETTE EN CORIAN GW : 153 €</p>	500	<b>S509</b>	605 €
	600	<b>S609</b>	725 €
 <p><b>PLCORNER</b></p> <p>PLACARD D'ANGLE POUR ANGULATION A 90°</p>	1000	<b>PLC</b>	815 €
 <p><b>PLA</b></p> <p>PLACARD D'ANGLE</p>	910 X 910	<b>PLA</b>	815 €

**MEUBLES HAUTS**

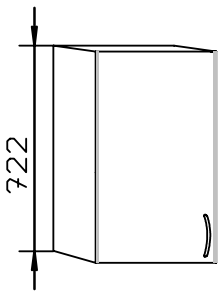
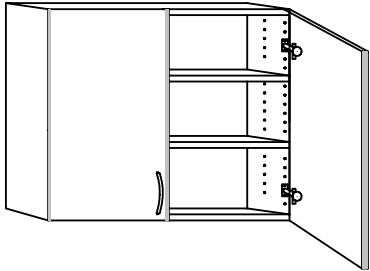
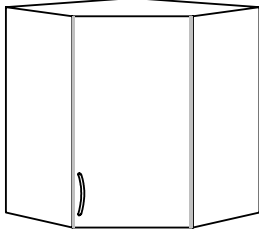
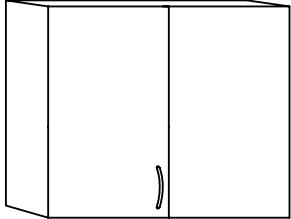
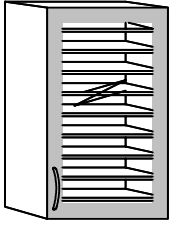
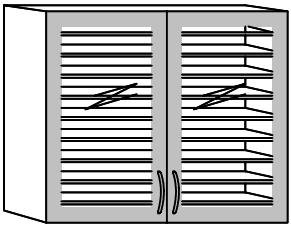

**STERIBAN**

**PROFONDEUR 382 MM**

	LARGEUR	REFERENCE	PRIX HT
 <p>722</p> <p>PLACARD DE RANGEMENT LARGEUR 300 A 500 1 PORTE 2 TABLETTES</p>	300	<b>PLH372</b>	270 €
	400	<b>PLH472</b>	320 €
	500	<b>PLH572</b>	368 €
 <p>PLACARD DE RANGEMENT LARGEUR 600 A 1000 2 PORTES 2 TABLETTES</p>	600	<b>PLH672</b>	400 €
	700	<b>PLH772</b>	422 €
	800	<b>PLH872</b>	445 €
	900	<b>PLH972</b>	475 €
	1000	<b>PLH1072</b>	505 €
 <p>PLACARD D'ANGLE DIMENSIONS 1 PORTE DE 400 2 TABLETTES</p>	660 X 660	<b>PLAH72</b>	498 €
 <p>PLACARD D'ANGLE POUR ANGULATION A 90° 2 TABLETTES</p>	800	<b>PLHC72</b>	445 €
 <p>VITRINE 1 PORTE AVEC CADRE SABLE 9 TABLETTES VERRE</p> <p>OPTION LUMIERE INTERIEURE PAR LEDS BLANCHES OU BLEUES : 125 €</p>	400	<b>VIT472</b>	545 €
	500	<b>VIT572</b>	645 €
 <p>VITRINE 2 PORTES AVEC CADRE SABLE 9 TABLETTES VERRE</p> <p>OPTION LUMIERE INTERIEURE PAR LEDS BLANCHES OU BLEUES</p>	800	<b>VIT872</b>	930 €
	1000	<b>VIT1072</b>	1151 €

# MEUBLES HAUTS

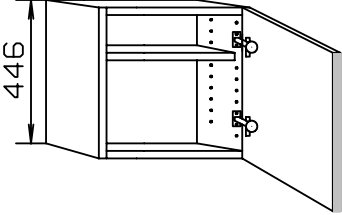
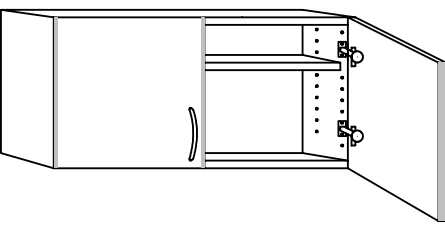
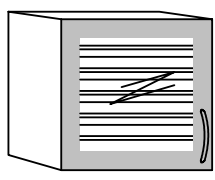
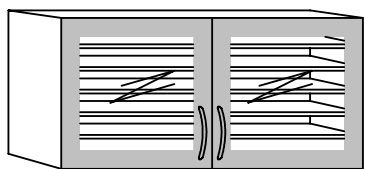
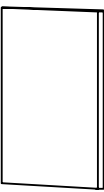
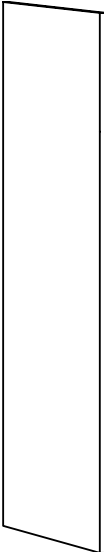
# STERIBAN

		LARGEUR	REFERENCE	PRIX HT
 <p>446</p> <p>PLACARD DE RANGEMENT LARGEUR 300 A 500 1 PORTE 1 TABLETTE</p>	300	<b>PLH346</b>	266 €	
	400	<b>PLH446</b>	310 €	
	500	<b>PLH546</b>	363 €	
 <p>PLACARD DE RANGEMENT LARGEUR 600 A 1000 2 PORTES 1 TABLETTE</p>	600	<b>PLH646</b>	425 €	
	700	<b>PLH746</b>	446 €	
	800	<b>PLH846</b>	467 €	
	900	<b>PLH946</b>	500 €	
	1000	<b>PLH1046</b>	532 €	
 <p>VITRINE 1 PORTE AVEC CADRE SABLE 5 TABLETTES VERRE</p> <p>OPTION LUMIERE INTERIEURE PAR LEDS BLANCHES OU BLEUES</p>	400	<b>VIT446</b>	430 €	
	500	<b>VIT546</b>	485 €	
 <p>VITRINE 2 PORTES AVEC CADRE SABLE 5 TABLETTES VERRE</p> <p>OPTION LUMIERE INTERIEURE PAR LEDS BLANCHES OU BLEUES</p>	800	<b>VIT846</b>	783 €	
	1000	<b>VIT1046</b>	850 €	
 <p>JOUE DE FINITION POUR CAISSON 85 €</p>	 <p>JOUE CL 160 €</p> <p>L'EMPLOI D'UNE JOUE CL EN BOUT DE MEUBLE ET D'UNE CREDENCE EVITE L'ACCROCHAGE DES MEUBLES HAUTS AU MUR</p>			
 <p>JOUE DE FINITION PLH72 65 €</p>				
 <p>JOUE DE FINITION PLH46 50 €</p>				

# STERIBAN

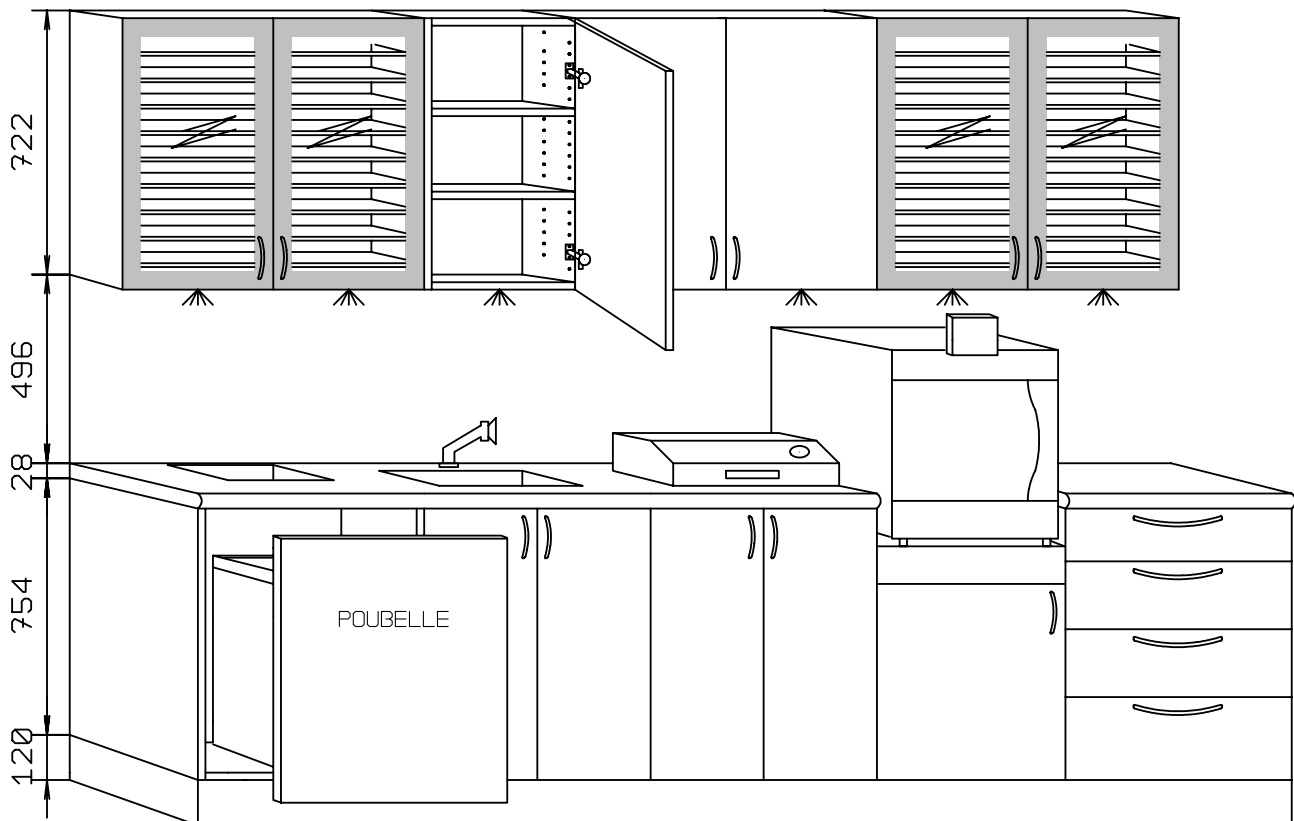
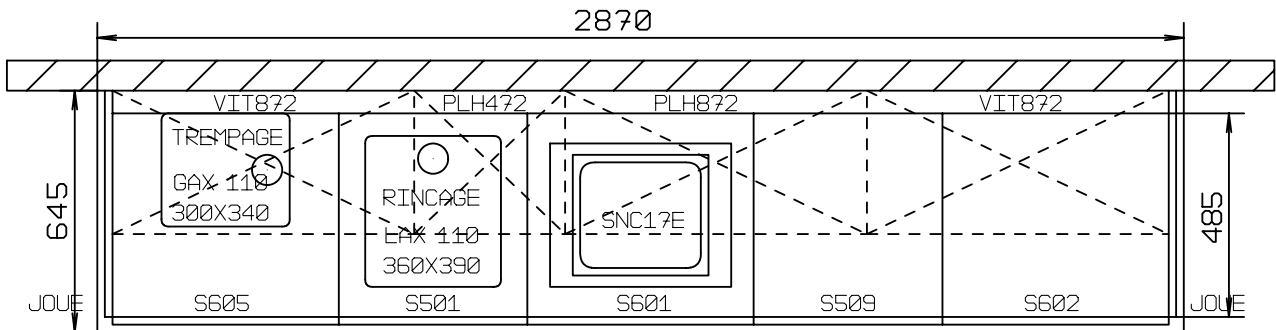

# PROFILS PLAN DE TRAVAIL

	STRATIFIE	CORIAN
	Peut gonfler en cas d'infiltration d'eau	Bonne résistance aux chocs Bonne tenue à la chaleur
	Postformable	Postformable
	Sensible à la chaleur	Non poreux
	Non réparable	Réparable de façon imperceptible
	Joints visibles	Sans joints Effet monolithique
	Mauvaise tenue à la chaleur	Large choix de couleurs Toucher velouté
		Entretien aisé

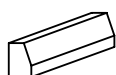

**PROFIL 1**

**COMPRIS DANS SERIE STERIBAN**  
PANNEAU DE PARTICULES HYDROFUGE  
EPAISSEUR 28 MM POSTFORME AVANT  
PROFONDEUR 650 MM MAXI

**ML**

200 €

OPTION : DOSSERET 60 mm BOIS RAPPORTE

50 €

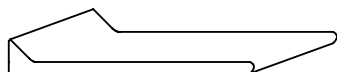

**PROFIL 2**

**COMPRIS DANS SERIES EREVAN et ZURICH**

PANNEAU DE PARTICULES HYDROFUGE  
EPAISSEUR 28 MM POSTFORME AVANT  
ET ARRIERE AVEC DOSSERET A 45°  
PROFONDEUR MAXI 625 MM

425 €

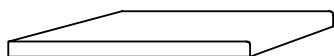

**PROFIL 4**

PANNEAU DE RESINE CORIAN AVEC  
RETOUR AVANT EPAISSEUR 35 MM

A = 515 €

B = 640 €

C = 705 €

OPTION : DOSSERET 60 mm CORIAN ARRIERE RAPPORTE

90 €

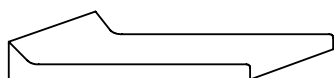

**PROFIL 5**

PANNEAU DE RESINE CORIAN AVEC  
RETOUR AVANT EPAISSEUR 35 MM  
DOSSERET ARRIERE POSTFORME A 45°

A = 695 €

B = 825 €

C = 955 €

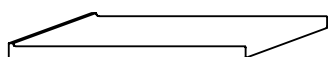

**PROFIL 6**

PANNEAU DE RESINE CORIAN AVEC  
RETOUR AVANT EPAISSEUR 35 MM  
AVEC CONGE ARRIERE

A = 600 €

B = 825 €

C = 870 €



# PROFILS PLAN DE TRAVAIL

COMPRIS DANS SERIES OSLO et DUBAI

ML

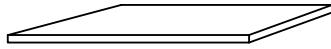

**PROFIL 7**

PANNEAU DE RESINE CORIAN  
EPAISSEUR 12 MM

A = 445 €  
B = 560 €  
C = 620 €

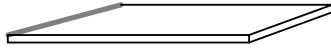

**PROFIL 8**

PANNEAU DE RESINE CORIAN  
AVEC CONGE ARRIERE  
EPAISSEUR 12 MM

A = 520 €  
B = 650 €  
C = 840 €

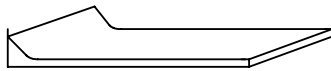

**PROFIL 9**

PANNEAU DE RESINE CORIAN AVEC  
DOSSERET ARRIERE POSTFORME A 45°  
EPAISSEUR 12 MM

A = 610 €  
B = 760 €  
C = 850 €

**A = CORIAN GLACIER WHITE GAMME FERLAIN**

**B = CORIAN AUTRES COULEURS GAMME FERLAIN**

**C = CORIAN AUTRES COULEURS QUE GAMME FERLAIN**

# FOURNITURES TOUS MODELES

## VASQUE ET CUVE

Vasque céramique sous stratifié.....	615€
Cuve CORIAN ® blanche encastrée.....	662 €
Cuve CORIAN ® couleur encastrée .....	920 €
Cuve Corian ®400x400x210 pour stérilisation .....	675 €
Cuve Inox à recouvrement pour stérilisation .....	225 €
Cuve Inox + égouttoir a recouvrement pour stérilisation .....	250 €
Double cuve Inox + égouttoir à recouvrement pour stérilisation .....	370 €
Cuve Inox pour dessus CORIAN ® pour stérilisation .....	535 €
Egouttoir sur dessus en CORIAN ® .....	70 €

## MITIGEUR

Mitigeur chromé .....	265 €
Mitigeur chromé électrique par pédale au pied .....	685 €
Mitigeur à infrarouge .....	790 €
Mitigeur douchette .....	400 €
Mitigeur douchette à commande électrique par pédale au pied .....	715 €
Mitigeur à levier médical .....	370 €

## TABLETTE

Tablette clavier .....	70 €
Tablette réglable .....	22 €
Tablette autoclave 100kg .....	195 €
Tablette pour PC .....	135 €
Tablette double travelling pour unit ou aspiration .....	126 €
Tablette en CORIAN ® pour spatuler .....	90 €
Tablette support TUB en CORIAN ® .....	110 €

## STERILISATION

Crédence en bois – au mètre linéaire .....	115 €
Crédence en PVC – au mètre linéaire .....	160 €
Crédence en CORIAN ® - au mètre linéaire .....	390 €
Spot à leds - à l'unité .....	95 €
Régllette leds – au mètre linéaire .....	90 €
Alimentation pour leds .....	85 €
Découpe cuve dans plan de travail .....	25 €
Filler .....	25 €
Filler d'angle .....	40 €

# FOURNITURES TOUS MODELES

## DIVERS

Distributeur savon .....	137 €
Distributeur serviettes .....	120 €
Distributeur gobelets .....	95 €
Distributeur masques .....	157 €
Distributeur gants .....	160 €
Trappe poubelle sur porte .....	115 €
Tourniquet sur PLA .....	105 €
Tiroir négatoscope dans tiroir T2 .....	388 €
Négatoscope intégré dans plan de travail .....	441 €
Prise de courant – interrupteur dans plan de travail profil 2, 5 ou 9 .....	28 €
Passe câble .....	15 €
Passe câble aluminium .....	35 €
Intérieur de tiroir pour tiroir de 500 .....	40 €
Intérieur de tiroir pour tiroir de 400 ou 600 .....	50 €
Bras télescopique .....	395 €
Angulation spéciale dessus ou pièce à 135° .....	190 €
Spot à leds – à l’unité .....	95 €
Ruban leds – au mètre linéaire .....	200 €
Ruban leds multicolore – au mètre linéaire .....	370 €
Alimentation pour leds .....	85 €
Panneau de fond pour habillage arrière – au mètre linéaire .....	160 €
Panneau de fond plaqué en stratifié – au mètre linéaire .....	275 €
Poubelle inox plan de travail diamètre 265 .....	200 €
Poubelle inox plan de travail diamètre 310 .....	320 €
Fermeture à clef par module .....	60 €
Grille d’aération .....	35 €
Plus-value par tiroir électrique .....	135 €
Alimentation pour tiroir électrique .....	210 €
Dalle pour plafond CORIAN® 600x600 avec 4 spots coloris FERLAIN .....	500 €

## **CONDITIONS GENERALES DE VENTE**

Elles sont subordonnées à l'adhésion totale des conditions ci-dessous énoncées.

**COMMANDES** : Elles doivent nous parvenir par écrit selon un plan bien précis avec les références des meubles en partant de la gauche (face aux meubles) vers la droite, en soulignant s'il y a lieu, les mesures impératives (entre deux murs, ouverture d'une porte, passage et sortie des tuyaux, hauteur sous une fenêtre, parties visibles, etc...).

**CONFIRMATION** : Chaque commande fait l'objet d'une confirmation de notre part qui seule est valable pour l'exécution. Tout changement doit être signifié par retour, ce qui donnera lieu à une autre confirmation, qui sera, celle-là définitive. Les délais de livraison sont donnés à titre indicatif et ne peuvent en aucun cas prétendre à des indemnités. Nous nous réservons le droit de modifier ou de supprimer certains modèles sans préavis.

**ANNULATION** : Aucune annulation totale ou partielle de commande confirmée ne peut être acceptée sauf accord écrit de notre part. Dans ce cas, nous nous réservons le droit de facturer 10 % du montant de la commande annulée en contrepartie du préjudice et des frais occasionnés par cette annulation.

**RECLAMATION** : Elle doit être faite d'une façon précise, par lettre recommandée dans les 4 jours qui suivent la livraison, passé ce délai aucune réclamation ne sera admise.

**PRIX** : Nos factures sont payables à 30 jours fin de mois. Les effets présentés à l'acceptation doivent nous être retournés dans les 48 heures suivant la réception. Nous nous réservons le droit de demander un règlement au comptant.

**GARANTIE** : Elle consiste à changer uniquement les pièces défectueuses si celles-ci n'ont pas subi de surcharge, de choc ou de dégât des eaux.

**TRANSPORT** : Les marchandises voyagent, sauf convention contraire et expresse, aux risques et périls des destinataires.

**RESERVE DE PROPRIETE** : Le vendeur se réserve la propriété de la chose livrée jusqu'au paiement de l'intégralité du prix et des accessoires correspondants (loi n° 80335 du 12/05/80). La seule remise d'une lettre de change ou d'un autre titre créant une obligation de payer ne constitue pas un paiement au sens de la présente clause. En cas de contestation, les tribunaux de Seine-et-Marne sont seuls compétents. Sauf report accordé par nous, le défaut de paiement de nos fournitures à l'échéance fixée, entraînera une intervention contentieuse et l'application à titre de dommages et intérêts d'une indemnité égale à 15 % de la somme impayée, outre les frais judiciaires et intérêts légaux.

Nous déclinons toutes responsabilités pour les erreurs typographiques qui pourraient se glisser dans nos éditions.